

HP Photosmart R927

Aparat Cyfrowy



Podręcznik Użytkownika



Uwagi i informacje prawne

© Copyright 2006 Hewlett-Packard
Development Company, L.P.

Informacje zawarte w tym dokumencie mogą ulec zmianie bez powiadomienia. Jedyne gwarancje na produkty i usługi HP przedstawione są w jawnych oświadczeniach gwarancyjnych towarzyszących takim produktom lub usługom. Żadna część tego dokumentu nie może być interpretowana jako ustanowienie dodatkowej gwarancji.

Firma HP nie będzie odpowiedzialna za błędy techniczne, redakcyjne lub przeoczenia zawarte w tym dokumencie.

Windows® jest zastrzeżonym w USA znakiem towarowym firmy Microsoft Corporation.

 Logo SD jest znakiem towarowym jego właściciela.

Spis treści

1	Rozpoczęcie pracy	5
	Górna część i tył aparatu.....	5
	Przód i spód aparatu.....	6
	Stacja dokująca aparatu i wkładka.....	6
	Przed rozpoczęciem wykonywania zdjęć.....	7
	Instalowanie baterii.....	7
	Ładowanie baterii.....	7
	Włączanie aparatu.....	8
	Wybieranie języka.....	8
	Ustawianie regionu.....	8
	Ustawianie daty i czasu.....	8
	Instalacja i formatowanie opcjonalnej karty pamięci.....	9
	Instalacja oprogramowania.....	9
	Korzystanie z aparatu.....	10
2	Wykonywanie zdjęć i nagrywanie klipów wideo	12
	Wykonywanie zdjęć.....	12
	Nagrywanie klipów wideo.....	13
	Natychmiastowy podgląd.....	13
	Automatyczna ostrość i ekspozycja.....	13
	Ustawianie ostrości na obiekcie.....	13
	Optymalizacja ostrości.....	14
	Korzystanie z funkcji Focus Lock (Blokada ostrości).....	14
	Optymalizacja ekspozycji.....	15
	Inne zalecenia.....	15
	Korzystanie z ustawień zakresu ostrości.....	16
	Korzystanie z zakresu Manual Focus (Ostrość ręczna).....	16
	Korzystanie z powiększenia.....	16
	Powiększenie optyczne.....	17
	Cyfrowe powiększenie.....	17
	Ustawianie lampy błyskowej.....	17
	Efekt czerwonych oczu.....	18
	Korzystanie z trybów robienia zdjęć.....	18
	Korzystanie z trybu Panorama.....	20
	Korzystanie z trybu Manual (Ręczny).....	21
	Korzystanie z trybu My Mode (Własny).....	21
	Korzystanie z menu Capture (Przechwytywanie).....	22
	Korzystanie z ustawień Self-Timer (Samowyzwalacz).....	26
	Korzystanie z ustawienia Burst (Tryb ciągły).....	27
	Exposure Compensation (Kompensacja naświetlania).....	27
	Adaptive Lighting (Przystosowanie do oświetlenia).....	27
	White Balance (Balans bieli).....	28
	ISO Speed (Czułość ISO).....	28
3	Przeglądanie zdjęć i klipów wideo	29
	Korzystanie z trybu Playback (Odtwarzanie).....	29
	Zapisywanie klatek z klipów wideo.....	30

	Przeglądanie miniatur.....	30
	Powiększanie zdjęć.....	30
	Korzystanie z menu Playback (Odtwarzanie).....	30
	Usuwanie zdjęć.....	31
	Przeglądanie informacji o zdjęciu.....	31
	Przeglądanie pokazów slajdów.....	32
	Łączenie panoram.....	33
	Nagrywanie dźwięku.....	33
4	Korzystanie z menu Design Gallery (Galeria projektów).....	34
	Stosowanie efektów artystycznych.....	34
	Zmiana kolorów.....	35
	Dodawanie ramek.....	35
	Usuwanie efektu czerwonych oczu.....	36
	Przycinanie zdjęć.....	37
5	Przesyłanie i drukowanie zdjęć.....	38
	Przesyłanie zdjęć za pomocą oprogramowania HP Photosmart.....	38
	Przesyłanie zdjęć bez użycia oprogramowania HP Photosmart.....	38
	Podłączanie do komputera.....	39
	Korzystanie z czytnika kart pamięci.....	39
	Drukowanie zdjęć z aparatu.....	40
	Drukowanie panoram z aparatu.....	40
6	Korzystanie z oprogramowania HP Photosmart Express.....	42
	Korzystanie z menu Photosmart Express.....	42
	Ustawianie miejsc docelowych online w aparacie.....	43
	Wysyłanie pojedynczych zdjęć do miejsc docelowych online.....	43
	Wybieranie pojedynczych zdjęć do drukowania.....	43
	Wysyłanie wszystkich zdjęć do drukarki lub miejsc docelowych online.....	44
	Kupowanie odbitek online.....	44
7	Korzystanie z menu Setup (Ustawienia).....	46
8	Rozwiązywanie problemów.....	48
	Resetowanie aparatu.....	48
	Problemy i rozwiązania.....	48
9	Pomoc techniczna dla produktu.....	53
	Pomocne witryny internetowe.....	53
	Uzyskiwanie pomocy.....	53
A	Obsługa baterii.....	55
	Najważniejsze informacje o bateriach.....	55
	Wydłużanie żywotności baterii.....	55
	Środki ostrożności podczas pracy z bateriami.....	55
	Wskaźniki zasilania.....	56
	Ilość zdjęć zależnie od rodzaju baterii.....	56
	Ładowanie baterii litowo-jonowej.....	57
	Środki ostrożności podczas ładowania baterii.....	58
B	Dane techniczne.....	59
	Pojemność pamięci.....	61
	Jakość obrazu.....	61
	Jakość wideo.....	61
	Indeks.....	63

1 Rozpoczęcie pracy

W tym rozdziale znajdują się informacje pozwalające na zapoznanie się z przyciskami aparatu, przygotowanie aparatu do użycia i rozpoczęcie wykonywania zdjęć.

Górna część i tył aparatu

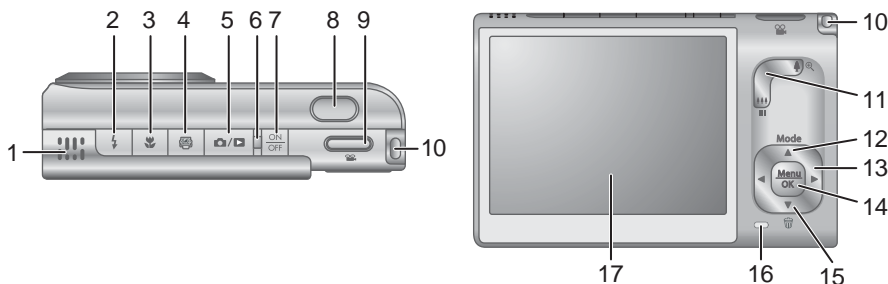

1	Głośnik.
2	Przycisk Flash (Lampa błyskowa)—Patrz <i>Ustawianie lampy błyskowej</i> na stronie 17.
3	Przycisk Focus (Ostrość)—Patrz <i>Korzystanie z ustawień zakresu ostrości</i> na stronie 16.
4	Przycisk Photosmart Express —Patrz <i>Korzystanie z oprogramowania HP Photosmart Express</i> na stronie 42.
5	Przycisk Live View/Playback (Widok na żywo/Odtwarzanie) .—Przełącza pomiędzy trybami Live View (Widok na żywo) i Playback (Odtwarzanie — patrz <i>Wykonywanie zdjęć i nagrywanie klipów wideo</i> na stronie 12 i <i>Przeglądanie zdjęć i klipów wideo</i> na stronie 29).
6	Lampka Zasilanie
7	Przycisk ON/OFF.
8	Przycisk Spustu migawki .
9	Przycisk Video .
10	Uchwyt paska na rękę.
11	Dźwignia powiększenia —Patrz <i>Korzystanie z powiększenia</i> na stronie 16.
12	Przycisk Tryb —Będąc w trybie Widok na żywo , naciśnij aby uzyskać dostęp do menu Trybu robienia zdjęć (patrz <i>Korzystanie z trybów robienia zdjęć</i> na stronie 18).

(ciąg dalszy)

13	▲▼ oraz ◀▶—Służą do poruszania się po menu i zdjęciach.
14	Przycisk ^{Menu} _{OK} —Służy do wyświetlenia menu aparatu, wybierania opcji i potwierdzania akcji.
15	🗑️ Przycisk Delete (Usuwanie)—Będąc w trybie Playback (Odtwarzanie), naciśnij ▼ by przejść do funkcji Delete (Usuwanie).
16	Lampka Ładowanie baterii.
17	Wyświetlacz obrazów.

Przód i spód aparatu

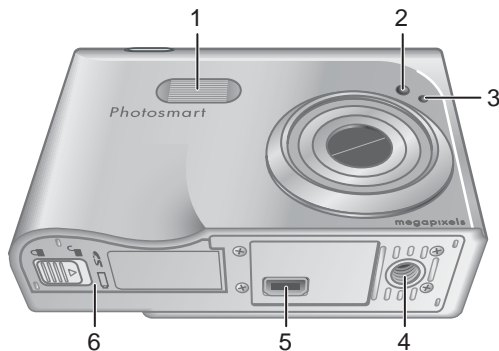

1	Lampa błyskowa.
2	Lampka Samowyzwalacz/Wspomaganie ustawiania ostrości—Patrz <i>Korzystanie z ustawień Self-Timer (Samowyzwalacz)</i> na stronie 26.
3	Mikrofon.
4	Połączenie do statywu.
5	Złącze stacji dokującej.
6	Pokrywka baterii/karty pamięci.

Stacja dokująca aparatu i wkładka

Podczas przygotowywania stacji dokującej do użycia z aparatem, zainstaluj wkładkę stacji dokującej dostarczoną wraz z aparatem. Zamontuj wkładkę stacji dokującej w górnej części stacji dokującej wciskając ją na miejsce.

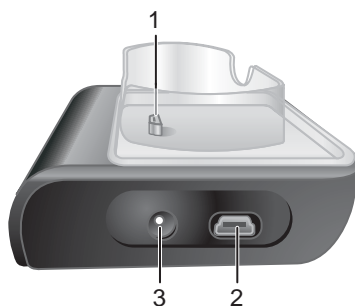

1	Złącze aparatu/stacji dokującej.
2	Złącze USB.
3	Złącze zasilacza.

Przed rozpoczęciem wykonywania zdjęć

Wykonaj poniższą procedurę zanim rozpoczniesz wykonywać zdjęcia lub nagrywać klipy wideo.

Instalowanie baterii

1. Otwórz pokrywkę baterii/karty pamięci, przesuwając zatrzask baterii zgodnie z oznaczeniem na pokrywce baterii/karty pamięci.
2. Włóż baterię do większego gniazda, wciskając ją do chwili, gdy zadziała zatrzask.
3. Zamknij pokrywkę baterii/karty pamięci.



Uwaga Wyłącz aparat przed wyjęciem baterii. Naładuj całkowicie baterię przed pierwszym użyciem (patrz [Ładowanie baterii](#) na stronie 7).

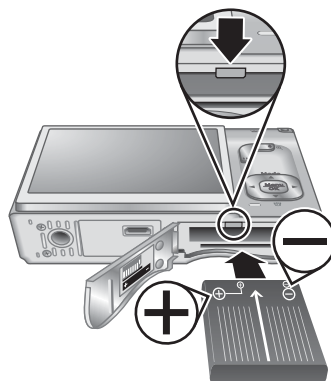

Ładowanie baterii

Możesz naładować baterię w aparacie, korzystając z opcjonalnego zasilacza prądu zmiennego, lub w dodatkowej wnęcie baterii w opcjonalnej stacji dokującej HP Photosmart.

1. Podłącz zasilacz prądu zmiennego do stacji dokującej, a następnie podłącz go do gniazdka.
2. Włóż aparat do stacji dokującej. Migająca lampka ładowanie baterii oznacza, że bateria jest ładowana (jeśli ładujesz ją w opcjonalnej stacji dokującej HP Photosmart Premium, miga lampka ładowanie baterii w stacji dokującej). Bateria jest w pełni naładowana, gdy lampka ładowanie baterii świeci się ciąglym światłem (po około 2-3 godzinach).

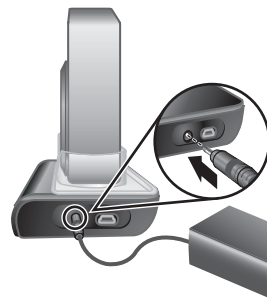

Uwaga Możesz także naładować baterię za pomocą opcjonalnej szybkiej ładowarki HP Photosmart.

Włączanie aparatu

Aby włączyć aparat, naciśnij przycisk ON/OFF.

Wybieranie języka

Użyj \blacktriangle \blacktriangledown \blacktriangleleft \blacktriangleright by wybrać język, a następnie naciśnij $\frac{\text{Menu}}{\text{OK}}$.

Aby zmienić język w późniejszym czasie, skorzystaj z menu **Setup** (Ustawienia—patrz *Korzystanie z menu Setup (Ustawienia)* na stronie 46).

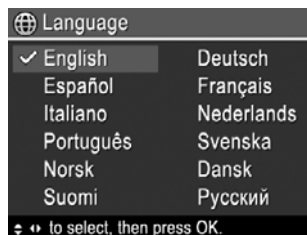

Ustawianie regionu

Wraz z ustawieniem **Language** (Język), ustawienie **Region** określa domyślny format daty i format sygnału wideo do wyświetlania zdjęć na telewizorze, gdy aparat podłączony jest poprzez opcjonalną stację dokującą HP Photosmart Premium lub bezprzewodową stację dokującą (patrz *Korzystanie z menu Setup (Ustawienia)* na stronie 46).

Użyj \blacktriangle \blacktriangledown by wybrać region, a następnie naciśnij $\frac{\text{Menu}}{\text{OK}}$.



Ustawianie daty i czasu

1. Użyj \blacktriangle \blacktriangledown by zmienić podświetloną wartość.
2. Użyj \blacktriangleleft \blacktriangleright by przejść do innego wyboru, a następnie powtarzaj krok 1 do chwili, gdy data i czas są prawidłowo ustawione.
3. Naciśnij $\frac{\text{Menu}}{\text{OK}}$ gdy data, czas i ustawienia formatu są prawidłowe, a następnie naciśnij ponownie $\frac{\text{Menu}}{\text{OK}}$ by potwierdzić zmiany.

Aby ponownie zmienić datę i czas, skorzystaj z menu **Setup** (Ustawienia—patrz *Korzystanie z menu Setup (Ustawienia)* na stronie 46).

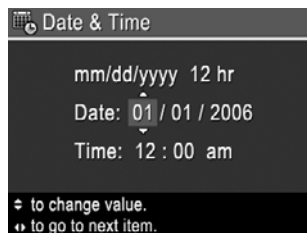

Instalacja i formatowanie opcjonalnej karty pamięci

1. Wyłącz aparat i otwórz pokrywkę baterii/karty pamięci.
2. Włóż opcjonalną kartę pamięci do mniejszego gniazda jak na rysunku. Upewnij się, że karta pamięci zatrzasnęła się w miejscu.
3. Zamknij pokrywkę baterii/karty pamięci i włącz aparat.

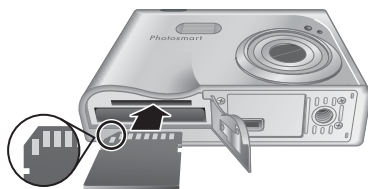

Zawsze formatuj karty pamięci przed pierwszym użyciem.

1. Gdy aparat jest włączony, naciśnij / aż w prawym górnym rogu wyświetlacza obrazów pojawi się na chwilę . Oznacza to, że znajdujesz się w trybie **Playback** (Odtwarzanie).
2. Naciśnij aby uzyskać dostęp do podmenu **Delete** (Usuwanie).
3. Użyj by wybrać **Format Card** (Formatuj kartę), a następnie naciśnij .
4. Użyj by wybrać **Yes** (Tak), a następnie naciśnij by sformatować kartę.



Uwaga Po zainstalowaniu karty wszystkie nowe zdjęcia i klipy wideo będą przechowywane na karcie, a nie w wewnętrznej pamięci. By wykorzystać wewnętrzną pamięć i obejrzeć przechowywane w niej zdjęcia, wyjmij kartę pamięci. By przenieść zdjęcia z wewnętrznej pamięci do opcjonalnej karty pamięci, patrz rozdział **Przenoszenie zdjęć na kartę** w *Korzystanie z menu Playback (Odtwarzanie)* na stronie 30.

Informacje o obsługiwanych kartach pamięci znajdują się w rozdziale **Pamięć** w *Dane techniczne* na stronie 59.

Instalacja oprogramowania

Oprogramowanie HP Photosmart umożliwia przesyłanie zdjęć i klipów wideo do komputera, a także posiada funkcje służące do modyfikacji przechowywanych zdjęć (usuwanie efektu czerwonych oczu, obracanie, przycinanie, zmiana rozmiaru, zmiana jakości zdjęcia i inne). Patrz *Przesyłanie zdjęć bez użycia oprogramowania HP Photosmart* na stronie 38.



Uwaga Jeśli podczas instalacji lub korzystania z oprogramowania HP Photosmart występują problemy, zajrzyj na stronę Centrum obsługi klienta HP, by uzyskać dodatkowe informacje: www.hp.com/support.

Windows

Jeśli komputer z Windows nie spełnia minimalnych wymagań systemowych podanych na pudełku aparatu, instalowane jest oprogramowanie HP Photosmart Essential (patrz [O oprogramowaniu HP Photosmart na stronie 10](#)).

1. Zamknij wszystkie programy i chwilowo wyłącz wszelkie oprogramowanie antywirusowe.
2. Włóż płytę z oprogramowaniem HP Photosmart do napędu CD i postępuj według instrukcji na ekranie. Jeśli ekran instalacyjny się nie pojawi, kliknij **Start**, kliknij **Uruchom**, wpisz **D:\Setup.exe**, gdzie **D** to litera napędu CD, a następnie kliknij **OK**.
3. Gdy zakończy się instalacja oprogramowania, ponownie włącz oprogramowanie antywirusowe.

Macintosh

1. Włóż płytę z oprogramowaniem HP Photosmart do napędu CD.
2. Dwukrotnie kliknij ikonę CD na pulpicie komputera.
3. Dwukrotnie kliknij ikonę instalatora i postępuj według instrukcji na ekranie.

O oprogramowaniu HP Photosmart

Płyta CD dołączona do aparatu zawiera następujące wersje HP oprogramowania Photosmart:

- Oprogramowanie HP Photosmart Premier (dla systemów Windows XP i XP x64 z minimum 128 MB RAM). Wersja ta zawiera kilka dodatkowych funkcji pozwalających na:
 - Użycie funkcji **Share** (Udostępnianie) do wysyłania zdjęć przez e-mail do wybranych adresów, tworzenia albumów internetowych i automatycznego drukowania zdjęć po podłączeniu aparatu do komputera. Patrz [Korzystanie z oprogramowania HP Photosmart Express na stronie 42](#).
 - Automatycznego łączenia panoram po przesłaniu ich do komputera.
 - Drukowania panoram.
- Oprogramowanie HP Photosmart Essential (dla systemów Windows 98, 98SE i Me, oraz systemów Windows XP i Windows 2000 z mniej niż 128 MB RAM). Wersja ta nie posiada dodatkowych funkcji wymienionych dla oprogramowania HP Photosmart Premier.
- Oprogramowanie HP Photosmart Mac (dla systemów Macintosh).

Jeśli chcesz poznać funkcje oprogramowania i sposoby ich użycia, zobacz funkcję **Help** (Pomoc) oprogramowania HP Photosmart.

Korzystanie z aparatu



Po zakończeniu ustawień możesz wykonywać i przeglądać zdjęcia i klipy wideo.

Informacje dotyczące wykonywania zdjęć i nagrywania klipów wideo	Patrz Wykonywanie zdjęć na stronie 12 i Nagrywanie klipów wideo na stronie 13
Informacje dotyczące przeglądania zdjęć i klipów wideo w aparacie	Patrz Przeglądanie zdjęć i klipów wideo na stronie 29

(ciąg dalszy)

Informacje dotyczące poprawiania zdjęć	Patrz <i>Korzystanie z menu Design Gallery (Galeria projektów)</i> na stronie 34
Informacje dotyczące przesyłania zdjęć z aparatu do komputera	Patrz <i>Przesyłanie zdjęć za pomocą oprogramowania HP Photosmart</i> na stronie 38
Informacje dotyczące drukowania zdjęć	Patrz <i>Drukowanie zdjęć z aparatu</i> na stronie 40



Wskazówka By przełączyć się między trybami **Widok na żywo** i **Playback** (Odtwarzanie), naciśnij  / .

2 Wykonywanie zdjęć i nagrywanie klipów wideo

Widok na żywo pozwala na kadrowanie zdjęć i klipów wideo na Wyświetlaczu obrazów. By uruchomić **Widok na żywo**, naciśnij / aż w prawym górnym rogu wyświetlacza obrazów pojawi się na chwilę . Ekran **Widok na żywo** wygląda następująco:

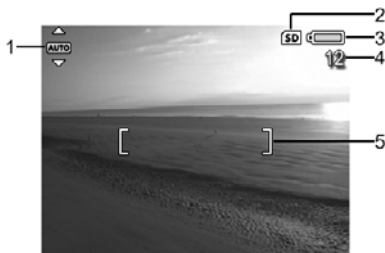

1		Wskaźnik Trybu robienia zdjęć .
2		Wskaźnik karty pamięci.
3		Wskaźnik poziomu baterii (patrz Wskaźniki zasilania na stronie 56).
4	12	Pozostała liczba zdjęć.
5		Ograniczniki ostrości (patrz Automatyczna ostrość i ekspozycja na stronie 13).



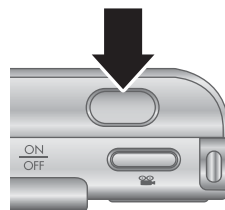

Wykonywanie zdjęć

Zdjęcia można wykonywać prawie zawsze gdy aparat jest włączony, niezależnie od tego, co znajduje się na Wyświetlaczu obrazów.

1. Naciśnij / aż w prawym górnym rogu wyświetlacza obrazów pojawi się na chwilę . Oznacza to, że znajdujesz się w trybie **Widok na żywo**.
2. Wykadruj obiekt, który ma znaleźć się na zdjęciu.
3. Wciśnij **Spust migawki** do połowy, aby zmierzyć zablokować ostrość i ekspozycję. Gdy ostrość jest zablokowana, ograniczniki ostrości na Wyświetlaczu obrazów stają się zielone (patrz [Automatyczna ostrość i ekspozycja na stronie 13](#)).
4. By wykonać zdjęcie, wciśnij **Spust migawki** do końca.
5. By nagrać klip dźwiękowy o długości do 60 sekund, trzymaj nadal **Spust migawki**, a następnie całkowicie go zwolnij.







Nagrywanie klipów wideo

1. Naciśnij  /  aż w prawym górnym rogu wyświetlacza obrazów pojawi się na chwilę . Oznacza to, że znajdujesz się w trybie **Widok na żywo**.
2. Wykadruj obiekt.
3. Wciśnij i zwolnij przycisk  **Video**.
4. Aby zatrzymać nagrywanie wideo, ponownie wciśnij i zwolnij przycisk  **Video**.



Natychmiastowy podgląd

Po wykonaniu zdjęcia lub nagraniu klipu wideo aparat wyświetla je w trybie **Instant Review** (Natychmiastowy podgląd). Jeśli chcesz usunąć zdjęcie lub klip wideo, naciśnij , wybierz **This Image** (Te zdjęcie) w podmenu **Delete** (Usuwanie), a następnie naciśnij  .

Jeśli w lewym dolnym rogu obrazu pojawi się , naciśnij  by wyświetlić **Image Advice** (Porada do zdjęcia – patrz **Image Advice** (Porada do zdjęcia) w rozdziale *Korzystanie z menu Playback (Odtwarzanie) na stronie 30*) by uzyskać wskazówki dotyczące poprawy zdjęć wykonanych w podobnych warunkach. Możesz także skorzystać z tych wskazówek, by ponownie wykonać lepsze zdjęcie.

Automatyczna ostrość i ekspozycja

Gdy wciśniesz **Spust migawki** do połowy, aparat automatycznie zmierzy i zablokuje ostrość i ekspozycję. Automatyczne ustawianie ostrości:

Wskaźnik	Opis
Zielone ograniczniki ostrości	Ostrość ustawiona.
Czerwone ograniczniki ostrości	Nie ustawiono ostrości (patrz <i>Optymalizacja ostrości na stronie 14</i>).
 (ikona trzęsącej się ręki)	Wymagane dłuższe naświetlanie (patrz <i>Optymalizacja ekspozycji na stronie 15</i>).

Ustawianie ostrości na obiekcie

Przy domyślnym ustawieniu obszaru ostrości **Multi** (Wielostrefowe – patrz **Auto Focus Area** (Obszar ostrości automatycznej) w rozdziale *Korzystanie z menu Capture (Przechwytywanie) na stronie 22*), aparat wykorzystuje pięć obszarów do ustawienia ostrości.

5 obszarów ostrości



Gdy naciśniesz **Spust migawki** do połowy, aparat ustawia ostrość od najbliższych obiektów, a następnie ocenia inne obszary ostrości, zaznaczając ostre obszary jako zielone ograniczniki. Przykładowe zdjęcie pokazuje ustawioną ostrość w obszarach pierwszym, drugim i piątym.



Jeśli aparat ustawia ostrość na inny obiekt, przestaw opcję **Auto Focus Area** (Obszar ostrości automatycznej) na **Spot** (Punktowe – patrz **Auto Focus Area** (Obszar ostrości automatycznej) w rozdziale *Korzystanie z menu Capture (Przechwytywanie)* na stronie 22), a następnie użyj funkcji **Focus Lock** (Blokada ostrości – patrz *Korzystanie z funkcji Focus Lock (Blokada ostrości)* na stronie 14).

Optymalizacja ostrości

Gdy aparat nie może automatycznie ustawić ostrości, ograniczniki ostrości stają się czerwone. Oznacza to że zdjęcie może być nieostre z powodu niewłaściwego zakresu ustawiania ostrości lub niskiej kontrastowości sceny.

W zakresie ostrości Normal Focus (Ostrość normalna)

Jeśli aparat jest ustawiony na **Normal Focus** (Ostrość normalna – patrz *Korzystanie z ustawień zakresu ostrości na stronie 16*) i nie może ustawić ostrości, nadal można wykonać zdjęcie. Spróbuj zwolnić **spust migawki**, zmienić kadr i ponownie nacisnąć **spust migawki** do połowy. Jeśli ograniczniki ostrości są nadal czerwone:

- Jeśli scena ma mały kontrast, użyj funkcji **Focus Lock** (Blokada ostrości – patrz *Korzystanie z funkcji Focus Lock (Blokada ostrości)* na stronie 14) i skieruj aparat na obiekt mający więcej kolorów lub ostrzejsze brzegi.
- Jeśli obiekt jest zbyt blisko (mniej niż 500 mm), odsuń się od obiektu lub użyj zakresu ostrości **Macro** (Makro) lub **Auto Macro** (Automatyczne Makro – patrz *Korzystanie z ustawień zakresu ostrości na stronie 16*).
- Użyj zakresu ostrości **MF Manual Focus** (Ostrość ręczna – patrz *Korzystanie z zakresu Manual Focus (Ostrość ręczna)* na stronie 16).

W zakresie ostrości Macro (Makro)

Jeśli aparat jest ustawiony na **Macro** (Makro) i nie może ustawić ostrości, zdjęcia nie można wykonać. Wypróbuj jedną z metod:

- Przesuń się w zakresie **Macro** (Makro) lub przestaw aparat w zakres ostrości **Auto Macro** (Automatyczne makro) lub **AF Normal Focus** (Ostrość normalna – patrz *Korzystanie z ustawień zakresu ostrości na stronie 16*).
- W przypadku scen o niskim kontraście, użyj funkcji **Focus Lock** (Blokada ostrości – patrz *Korzystanie z funkcji Focus Lock (Blokada ostrości)* na stronie 14).
- Użyj zakresu ostrości **MF Manual Focus** (Ostrość ręczna – patrz *Korzystanie z zakresu Manual Focus (Ostrość ręczna)* na stronie 16).

Korzystanie z funkcji Focus Lock (Blokada ostrości)

Użyj funkcji **Focus Lock** (Blokada ostrości) by ustawić ostrość na obiekcie, który nie znajduje się na środku zdjęcia, szybciej uchwycić zdjęcia akcji poprzez wcześniejsze ustawienie ostrości w obszarze, w którym nastąpi akcja, lub by ustawić ostrość przy złym oświetleniu lub niskim kontraście.

1. Wykadruj fotografowany obiekt pomiędzy ogranicznikami ostrości. Przy złym oświetleniu lub niskim kontraście, wykadruj obiekt jaśniejszy lub o wyższym kontraście.
2. Naciśnij **Spust migawki** do połowy.
3. Przytrzymaj **Spust migawki** wciśnięty do połowy i ponownie wykadruj.
4. By wykonać zdjęcie, wciśnij **Spust migawki** do końca.



Optimalizacja ekspozycji

Gdy wciśniesz **Spust migawki** do połowy, aparat zmierzy także poziom oświetlenia by ustawić odpowiednią ekspozycję. Jeżeli aparat stwierdzi, że scena wymaga bardzo długiego czasu naświetlania, widoczna będzie ikona trzęsącej się ręki (👉). Aparat wykona zdjęcie, ale może być ono nieostre, gdyż trudno jest utrzymać nieruchomo aparat przez wymagany czas. Wypróbuj jedną z metod:

- Ustaw lampę błyskową na **Auto Flash** (Lampa automatyczna) lub **Flash On** (Lampa włączona – patrz [Ustawianie lampy błyskowej na stronie 17](#)).
- Ustaw aparat na statywie lub stabilnej powierzchni.
- Włącz więcej światła.



Inne zalecenia



Jeśli zdjęcie wydaje się być nieostre lub z niewłaściwą ekspozycją w czasie przeglądania w trybie **Playback** (Odtwarzanie), skorzystaj z funkcji **Image Advice** (Porada do zdjęcia – patrz **Image Advice** (Porada do zdjęcia) w rozdziale [Korzystanie z menu Playback \(Odtwarzanie\) na stronie 30](#)) by określić, jak rozwiązać problem w przypadku podobnych zdjęć w przyszłości. Jeśli możesz wykonać zdjęcie ponownie, możesz skorzystać z podpowiedzi funkcji **Image Advice** (Porada do zdjęcia) by poprawić wykonane zdjęcie.

Ponieważ prawidłowa ostrość i naświetlenie są krytyczne dla uzyskania dobrych zdjęć, przydatne mogą być następujące tematy:

- Tematy dotyczące rozmazanych, ciemnych, jasnych i ziarnistych zdjęć w [Rozwiązywanie problemów na stronie 48](#)
- [Korzystanie z ustawień zakresu ostrości na stronie 16](#)
- **Auto Focus Area** (Obszar ostrości automatycznej) i **AE Metering** (Pomiar AE) w rozdziale [Korzystanie z menu Capture \(Przechwytywanie\) na stronie 22](#)
- [Exposure Compensation \(Kompensacja naświetlania\) na stronie 27](#)
- [Korzystanie z zakresu Manual Focus \(Ostrość ręczna\) na stronie 16](#)

Korzystanie z ustawień zakresu ostrości







By wybrać ustawienie zakresu ostrości, naciśnij , użyj  by zaznaczyć wybrany zakres ostrości, a następnie naciśnij .

AF	Normal Focus (Ostrość normalna – domyślnie)—Służy do wykonywania zdjęć z odległości większej niż 500 mm.
	Macro (Makro)—Służy do wykonywania zbliżeń z odległości od 100 mm do 1 m.
	Auto Macro (Automatyczne Makro)—Przydatne gdy nie masz pewności czy obiekt znajduje się w zakresie ostrości Macro (Makro) czy Normal (Normalna).
	Infinity (Nieskończoność)—Służy do wykonywania zdjęć odległych obiektów i krajobrazów.
MF	Manual Focus (Ostrość ręczna)—Pozwala na ręczną regulację w całym zakresie ostrości (patrz <i>Korzystanie z zakresu Manual Focus (Ostrość ręczna)</i> na stronie 16).

Ustawienie zakresu ostrości pozostaje do czasu kolejnej zmiany lub do wyłączenia aparatu

Korzystanie z zakresu Manual Focus (Ostrość ręczna)

Możesz skorzystać zakresu **Manual Focus** (Ostrość ręczna) przy słabym oświetleniu lub gdy chcesz dokładnie ustawić ostrość dla bardzo bliskich obiektów

1. Gdy wybierzesz zakres **Manual Focus** (Ostrość ręczna) w ustawieniu ostrości będą pomocne wskaźnik ostrości i powiększenie.
2. Gdy są widoczne strzałki dookoła wskaźnika **Manual Focus** (Ostrość ręczna), użyj  by dopasować ostrość. Gdy nie ma widocznych strzałek dookoła wskaźnika **Manual Focus** (Ostrość ręczna), użyj  aż się pojawią, a następnie użyj  by dopasować ostrość.
3. By zmienić tryb robienia zdjęć w czasie korzystania z zakresu **Manual Focus** (Ostrość ręczna), użyj  aż dookoła ikony trybu robienia zdjęć w lewym górnym rogu pojawią się strzałki, naciśnij , użyj  by wybrać tryb robienia zdjęć, a następnie naciśnij .

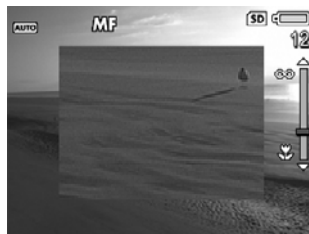

Korzystanie z powiększenia



Aparat jest wyposażony zarówno w powiększenie optyczne, jak i cyfrowe. Powiększenie optyczne wysuwa obiektyw, by fotografowany obiekt wydawał się bliższy. Po pełnym wykorzystaniu powiększenia optycznego, aparat korzysta z powiększenia cyfrowego. Powiększenie cyfrowe nie korzysta z ruchomych części obiektywu.



Wskazówka Wraz ze zwiększaniem stopnia powiększenia, małe poruszenia aparatu są coraz bardziej wzmacniane (są to tak zwane drgania aparatu). Jeśli pojawi się  w czasie naciskania **Spustu migawki** do połowy, zdjęcie może być nieostre. Trzymaj aparat nieruchomo lub dodaj więcej światła do sceny. Spróbuj przytrzymać aparat bliżej ciała lub oprzyj go na nieruchomym obiekcie, albo też ustaw aparat na statywie lub stabilnej powierzchni.

Powiększenie optyczne



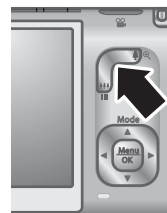

Powiększenie optyczne przestawia obiektyw między pozycjami szerokokątną (1x) i teleobiektywu (3x).

W trybie **Widok na żywo** użyj przycisków na **dźwigni powiększania** by kontrolować powiększenie. Naciśnij  by powiększyć i  by pomniejszyć.



Cyfrowe powiększenie

W trybie cyfrowego powiększenia, na Wyświetlaczu obrazów widoczna jest żółta ramka dookoła sceny.





1. W trybie **Widok na żywo**, naciśnij  na **dźwigni powiększania** by powiększyć optycznie do maksymalnego poziomu, następnie zwolnij dźwignię.
2. Naciśnij i przytrzymaj  aż zdjęcie które chcesz wykonać wypełni żółtą ramkę. Jeśli powiększysz za daleko, naciśnij .
3. By powrócić do powiększenia optycznego, naciśnij  aż powiększenie cyfrowe wyłączy się. Zwolnij , a następnie naciśnij go ponownie.



Uwaga 1 Powiększenie cyfrowe jest niedostępne w trybie **Panorama** ani w czasie nagrywania klipów wideo.

Uwaga 2 Powiększenie cyfrowe zmniejsza rozdzielczość obrazu, dlatego obraz może być bardziej ziarnisty, niż w przypadku powiększenia optycznego. Gdy potrzebna jest wyższa jakość, ogranicz użycie powiększenia cyfrowego.



Ustawianie lampy błyskowej

By wybrać ustawienie lampy błyskowej, naciśnij , użyj   by zaznaczyć wybrany tryb lampy błyskowej, a następnie naciśnij .



Auto Flash (Lampa automatyczna – domyślnie)—Aparat korzysta z lampy gdy to konieczne. Jeśli chcesz, by aparat usuwał efekt czerwonych oczu, gdy wystąpi on na zdjęciach, włącz funkcję **Red-Eye Removal** (Usuwanie efektu czerwonych oczu – patrz **Red-Eye Removal** (Usuwanie efektu czerwonych oczu) w rozdziale *Korzystanie z menu Capture (Przechwytywanie) na stronie 22*). Informacje dotyczące usuwania efektu czerwonych oczu znajdują się w *Efekt czerwonych oczu na stronie 18*.

(ciąg dalszy)

	Flash On (Lampa włączona)—Aparat zawsze korzysta z lampy błyskowej. Jeżeli za obiektem znajduje się źródło światła, stosuj to ustawienie, aby doświetlić przednią część obiektu. Jeśli chcesz, by aparat usuwał efekt czerwonych oczu, gdy wystąpi on na zdjęciach, włącz funkcję Red-Eye Removal (Usuwanie efektu czerwonych oczu – patrz Red-Eye Removal (Usuwanie efektu czerwonych oczu) w rozdziale <i>Korzystanie z menu Capture (Przechwytywanie)</i> na stronie 22).
	Flash Off (Lampa wyłączona)—Aparat nie korzysta z lampy błyskowej. Używaj tego ustawienia do robienia zdjęć słabo oświetlonych obiektów, znajdujących się poza zasięgiem lampy błyskowej lub do fotografowania scen z bieżącym oświetleniem.

Ustawienie **Flash** (Lampa błyskowa) pozostaje do czasu kolejnej zmiany lub do wyłączenia aparatu



Uwaga Lampa błyskowa nie jest dostępna w trybach robienia zdjęć **Document** (Dokument), **Landscape** (Krajobraz), **Night Scenery** (Nocna sceneria), **Panorama**, **Sunset** (Zachód słońca) lub **Theatre** (Teatr), w trybie **Burst** (Ciągły), ani w trakcie nagrywania klipów wideo. W trybie robienia zdjęć **Night Portrait** (Nocny portret) lampa błyskowa jest ustawiona na **On** (Włączona).



Efekt czerwonych oczu











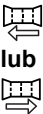

Zjawisko czerwonych oczu jest spowodowane przez światło lampy błyskowej odbijającej się od oczu fotografowanych osób, co powoduje, że na zdjęciu oczy ludzi wydają się czerwone. Jeśli włączysz  **Red-Eye Removal** (Usuwanie efektu czerwonych oczu – patrz **Red-Eye Removal** (Usuwanie efektu czerwonych oczu) w rozdziale *Korzystanie z menu Capture (Przechwytywanie)* na stronie 22), aparat zbada zdjęcie po wykonaniu. Jeśli aparat wykryje efekt czerwonych oczu, przetworzy zdjęcie by go usunąć.

Badanie i przetwarzanie zajmują dodatkowy czas. Jeśli trwa to za długo, możesz wyłączyć  **Red-Eye Removal** (Usuwanie efektu czerwonych oczu) i usunąć efekt czerwonych oczu po wykonaniu zdjęcia za pomocą funkcji **Remove Red Eyes** (Usuń efekt czerwonych oczu – patrz **Remove Red Eyes** (Usuń efekt czerwonych oczu) w rozdziale *Korzystanie z menu Design Gallery (Galeria projektów)* na stronie 34) lub oprogramowania HP Photosmart dołączonego do aparatu.

Korzystanie z trybów robienia zdjęć

Tryby robienia zdjęć pozwalają na optymalizację ustawień migawki dla fotografowanej sceny. Większość trybów robienia zdjęć ma wstępnie ustalone wartości dla danych rodzajów scen umożliwiając szybkie wykonanie zdjęcia, gdy nie ma czasu na ręczne wprowadzanie ustawień. Inne ustawienia (takie jak **Aperture Priority** (Priorytet przesłony), **Shutter Priority** (Priorytet migawki), **Manual** (Ręczny) pozwalają na pełną kontrolę przy trudnych scenach czy efektach specjalnych.

By wybrać tryb robienia zdjęć, naciśnij ▲ będąc w **Widoku na żywo**, użyj ▲▼ by wybrać tryb robienia zdjęć, a następnie naciśnij  Menu  OK.

	Auto Mode (Tryb automatyczny – domyślnie)—Służy do szybkiego wykonywania zdjęć, gdy nie ma czasu na wybranie specjalnego trybu robienia zdjęć w aparacie.
	Landscape (Krajobraz)—Służy do wykonywania zdjęć z głęboką perspektywą, jak góry.
	Portrait (Portret)—Służy do wykonywania zdjęć z jedną lub wieloma osobami jako podstawowym motywem.
	Theatre (Teatr)—Służy do fotografowania bez lampy błyskowej przedstawień szkolnych, koncertów i imprez sportowych w zamkniętych pomieszczeniach.
 lub 	Panorama —Służy do fotografowania wielkich krajobrazów lub grup zdjęć, na których potrzebujesz uchwycić szeroki zakres, nie mieszczący się na jednym zdjęciu (patrz <i>Korzystanie z trybu Panorama</i> na stronie 20).
	Action (Akcja)—Służy do fotografowania imprez sportowych, samochodów w ruchu i innych scen, w których chcesz uchwycić akcję.
	Night Portrait (Nocny portret)—Służy do fotografowania ludzi w nocy. Tryb ten korzysta z lampy błyskowej i długiego naświetlenia. Dlatego aparat musi być ustawiony na statywie lub stabilnej powierzchni.
	Night Scenery (Nocna sceneria)—Służy do fotografowania nocnych scen. Tryb ten korzysta z długiego naświetlenia bez lampy błyskowej. Dlatego aparat musi być ustawiony na statywie lub stabilnej powierzchni.
	Beach (Plaża)—Służy do fotografowania na plaży.
	Snow (Śnieg)—Służy do fotografowania scen w śniegu.
	Sunset (Zachód słońca)—Służy do fotografowania scen na zewnątrz o zachodzie słońca.
	Document (Dokument)—Służy do fotografowania płaskich przedmiotów, tekstów lub grafiki.
Av	Aperture Priority (Priorytet przesłony)—Służy do określania ustawienia przesłony. Tryb ten pozwala na wybór przesłony za pomocą ▲▼, aparat zaś wybiera najlepszy czas otwarcia migawki. Jeżeli obraz będzie prześwietlony lub niedoświetlony o więcej niż 0,5, przesłona, migawka i wskaźnik naświetlenia staną się czerwone. Ustaw przesłonę tak, by wskaźniki stały się białe. By zmienić tryb robienia zdjęć na inny, naciśnij ◀▶ aż dookoła trybu robienia zdjęć pojawią się strzałki, a następnie naciśnij ▲.
Tv	Shutter Priority (Priorytet migawki)—Służy do określania ustawienia migawki. Tryb ten pozwala na wybór prędkości migawki za pomocą ▲▼, aparat zaś wybiera najlepszą wartość przesłony. Jeżeli obraz będzie prześwietlony lub niedoświetlony o więcej niż 0,5, przesłona, migawka i wskaźnik naświetlenia staną się czerwone. Ustaw prędkość migawki tak, by wskaźniki stały się białe. By zmienić tryb robienia zdjęć na inny, naciśnij

(ciąg dalszy)

	◀▶ aż dookoła trybu robienia zdjęć pojawią się strzałki, a następnie naciśnij ▲.
M	Manual (Ręczny)—Służy do ustawiania wartości przestony i prędkości migawki (patrz <i>Korzystanie z trybu Manual (Ręczny)</i> na stronie 21).
MY	My Mode (Własny)—Służy do tworzenia własnego trybu robienia zdjęć, umożliwiając wybór, zapisanie i wielokrotne użycie grupy preferowanych ustawień (patrz <i>Korzystanie z trybu My Mode (Własny)</i> na stronie 21).







Uwaga Tryb robienia zdjęć nie ma znaczenia przy nagrywaniu klipów wideo.



Tryb robienia zdjęć pozostaje do czasu kolejnej zmiany lub do wyłączenia aparatu

Korzystanie z trybu Panorama

Tryb **Panorama** umożliwia wykonanie serii 2-5 zdjęć, które mogą być ze sobą połączone w celu uchwycenia sceny za szerokiej dla pojedynczego zdjęcia. Aby połączyć serię panoramiczną użyj funkcji **Stitch Panorama** (Połącz panoramę) w aparacie (patrz *Łączenie panoram* na stronie 33). Zależnie od zainstalowanej wersji oprogramowania HP Photosmart (patrz *O oprogramowaniu HP Photosmart* na stronie 10), możesz także łączyć panoramy w czasie przesyłania ich do komputera.

1. Będąc w trybie **Widok na żywo**, naciśnij ▲, użyj ▲▼ by wybrać  **Panorama** (od lewej do prawej) lub  **Panorama** (od prawej do lewej), a następnie naciśnij .
2. Naciśnij **Spust migawki** by wykonać pierwsze zdjęcie z serii panoramicznej.
3. Zmień pozycję aparatu by wykonać drugie zdjęcie. Skorzystaj z przezroczystej wersji pierwszego zdjęcia nałożonej na jedną trzecią ekranu **Widoku na żywo** by dopasować drugie zdjęcie do pierwszego.
4. Wciśnij **Spust migawki** by wykonać drugie zdjęcie.
5. Dodawaj kolejne zdjęcia do panoramy lub naciśnij  by zakończyć serię panoramiczną.



W trybie **Instant Review** (Natychmiastowy podgląd – patrz *Natychmiastowy podgląd* na stronie 13) wyświetlane jest każde zdjęcie z serii panoramicznej. Gdy zostanie wyświetlone ostatnie zdjęcie możesz połączyć serię naciskając ◀, a następnie naciskając  gdy pojawi się połączona panorama. Możesz także usunąć serię panoramiczną naciskając ▼, wybierając opcję **Entire Panoramic Sequence** (Cała seria panoramiczna), a następnie naciskając .



Uwaga By dodać dźwięk do zdjęć wykonanych w trybie **Panorama** patrz *Nagrywanie dźwięku* na stronie 33.

Korzystanie z trybu Manual (Ręczny)

Tryb **Manual** (Ręczny) pozwala na określenie zarówno przesłony jak i prędkości migawki.

1. Będąc w **Widoku na żywo**, naciśnij ▲, użyj ▲▼ by wybrać **M**, a następnie naciśnij ^{Menu}OK.
2. Wykadruj obiekt, który ma znaleźć się na zdjęciu.
3. Użyj ◀▶ by przechodzić pomiędzy ustawieniem przesłony a prędkości migawki.
4. Użyj ▲▼ by zmienić wartość wybranej opcji. Strzałka na wskaźniku ekspozycji wskazuje stopień prześwietlenia lub niedoświetlenia. Jeżeli obraz będzie prześwietlony lub niedoświetlony o więcej niż 3 stopnie, przesłona, migawka i wskaźnik naświetlenia staną się czerwone. Ustaw przesłonę lub prędkość migawki tak, by wskaźniki stały się białe.
5. Jeśli chcesz zmienić tryb robienia zdjęć na inny, użyj ◀▶ by wybrać **M**, a następnie naciśnij ▲.



Tryb robienia zdjęć **Manual (Ręczny)** pozostaje do czasu kolejnej zmiany, nawet po wyłączeniu aparatu.

Korzystanie z trybu My Mode (Własny)



Tryb **My Mode** (Własny) służy do tworzenia własnego trybu robienia zdjęć, umożliwiając wybór, zapisanie i wielokrotne użycie grupy preferowanych ustawień. Możesz określić tryb robienia zdjęć (patrz [Korzystanie z trybów robienia zdjęć na stronie 18](#)), opcje menu **Capture** (Przechwytywanie – patrz [Korzystanie z menu Capture \(Przechwytywanie\) na stronie 22](#)) i to, które z ustawień mają być zapisane w trybie **My Mode** (Własny).

Ustawienia w trybie **My Mode** (Własny) są niezależne od wszystkich ustawień innych trybów robienia zdjęć i są zapisywane nawet po wyłączeniu aparatu.

Wybieranie i zapisywanie preferowanych ustawień w trybie My Mode (Własny)







1. Będąc w **Widoku na żywo**, naciśnij ▲, użyj ▲▼ by wybrać **MY** My Mode (Własny), a następnie naciśnij dwukrotnie ^{Menu}OK by wyświetlić **My Mode Capture Menu** (Menu przechwytywania trybu Własny).
2. Użyj ▲▼ by wybrać **MY** My Shooting Mode (Tryb robienia zdjęć Własny), naciśnij ^{Menu}OK, użyj ▲▼ by wybrać tryb robienia zdjęć z którego chcesz korzystać w trybie **My Mode** (Własny), a następnie naciśnij ^{Menu}OK by powrócić do **My Mode Capture Menu** (Menu przechwytywania trybu Własny).
3. Użyj ▲▼ by wybrać kolejną opcję menu, naciśnij ^{Menu}OK, użyj ▲▼ by wybrać ustawienie, a następnie naciśnij ^{Menu}OK by wybrać to ustawienie i powrócić do **My Mode Capture Menu** (Menu przechwytywania trybu Własny).



4. Powtarzaj krok 3 by określić inne opcje menu, które chcesz ustawić w trybie **My Mode** (Własny).
5. Naciśnij  /  by wyjść z **My Mode Capture Menu** (Menu przechwytywania trybu Własny).





Korzystanie z podmenu **My Mode Saved Settings** (Zapisane ustawienia trybu Własny)

Podmenu **My Mode Saved Settings** (Zapisane ustawienia trybu Własny) pozwala na określenie, które z ustawień są zapisywane w trybie **My Mode** (Własny). Możesz także określić, by aparat uruchamiał się w trybie **My Mode** (Własny) zamiast trybu **Auto** (Automatyczny) za każdym włączeniem aparatu.

1. Będąc w **Widoku na żywo**, naciśnij , użyj  by wybrać **[MY]**, a następnie naciśnij dwukrotnie $\frac{\text{Menu}}{\text{OK}}$.
2. Użyj  by przejść do opcji **My Mode Saved Settings** Zapisane ustawienia trybu Własny, a następnie naciśnij $\frac{\text{Menu}}{\text{OK}}$. Pojawi się podmenu **My Mode Saved Settings** (Zapisane ustawienia trybu Własny). Zaznaczone opcje zostaną zapisane w trybie **My Mode** (Własny) za każdym razem, gdy wyłączysz aparat.
3. Określanie, by ustawienie powracało do swojej wartości domyślnej po wyłączeniu aparatu lub określanie, by aparat każdorazowo uruchamiał się w trybie **My Mode** (Własny):
 - a. Użyj  by przejść do ustawienia.
 - b. Użyj  by usunąć zaznaczenie obok ustawienia lub by przełączyć ustawienie **Start in My Mode** (Uruchamiaj w trybie Własny) na **Yes** (Tak).
4. Powtarzaj krok 3 dla każdego ustawienia, które chcesz zmienić.
5. Naciśnij $\frac{\text{Menu}}{\text{OK}}$ by powrócić do **My Mode Capture Menu** (Menu przechwytywania trybu Własny).
6. By opuścić **My Mode Capture Menu** (Menu przechwytywania trybu Własny), naciśnij  / .

Korzystanie z menu **Capture** (Przechwytywanie)





Menu **Capture** (Przechwytywanie) pozwala na dostosowanie ustawień aparatu wpływających na charakterystykę zdjęć i klipów wideo wykonywanych aparatem.

1. Będąc w trybie **Widok na żywo**, naciśnij $\frac{\text{Menu}}{\text{OK}}$ by wyświetlić menu **Capture** (Przechwytywanie).
2. Użyj  by wybrać opcję menu, a następnie naciśnij $\frac{\text{Menu}}{\text{OK}}$ by wyświetlić podmenu dla opcji menu.
3. Użyj  by wybrać ustawienie, a następnie naciśnij $\frac{\text{Menu}}{\text{OK}}$.
4. Naciśnij  /  by wyjść z menu **Capture** (Przechwytywanie).





Aby uzyskać informację w aparacie o danej opcji, użyj  by zaznaczyć **Help...** (Pomoc...) w podmenu opcji, a następnie naciśnij $\frac{\text{Menu}}{\text{OK}}$.

Mode	<p>Shooting Modes (Tryby robienia zdjęć)—Służy do wybierania trybu robienia zdjęć. Informacje na temat trybów robienia zdjęć i sposobów ich wybierania znajdziesz w <i>Korzystanie z trybów robienia zdjęć</i> na stronie 18.</p>
------	--





(ciąg dalszy)

	<p>Self-Timer (Samowyzwalacz)—Służy do robienia zdjęć i nagrywania wideo po 10 sekundowej przerwie (patrz Korzystanie z ustawień Self-Timer (Samowyzwalacz) na stronie 26).</p> <ul style="list-style-type: none">● Off (Wyłączony – domyślnie)—Wyłącza funkcję Self-Timer (Samowyzwalacz).● On (Włączony)—Służy do robienia jednego opóźnionego zdjęcia lub klipu wideo.● On - 2 Shots (Włączony - 2 zdjęcia)—Służy do robienia dwóch opóźnionych zdjęć lub jednego klipu wideo.
	<p>Red-Eye Removal (Usuwanie efektu czerwonych oczu)—Służy do automatycznego usuwania efektu czerwonych oczu gdy lampa błyskowa jest ustawiona na Auto lub Flash On (Lampa włączona) i gdy aparat wykryje efekt czerwonych oczu. Informacje dotyczące efektu czerwonych oczu znajdują się w Efekt czerwonych oczu na stronie 18.</p> <p>On (Włączone), Off (Wyłączone – domyślnie).</p>
	<p>Exposure Compensation (Kompensacja naświetlania)—Jest nadrzędna dla automatycznego ustawienia kompensacji. Dodatkowe informacje znajdują się w Exposure Compensation (Kompensacja naświetlania) na stronie 27.</p> <ul style="list-style-type: none">● Aby właśnie wykonywane zdjęcie było jaśniejsze, naciśnij ► by zwiększyć wartość.● Aby właśnie wykonywane zdjęcie było ciemniejsze, naciśnij ◀ by zmniejszyć wartość.
	<p>Adaptive Lighting (Przystosowanie do oświetlenia)—Służy do skorygowania związków pomiędzy jasnymi i ciemnymi obszarami. Dodatkowe informacje znajdują się w Adaptive Lighting (Przystosowanie do oświetlenia) na stronie 27.</p> <ul style="list-style-type: none">● Off (Wyłączone – domyślnie)—Przetwarza zdjęcie jak zwykle.● Low (Niskie)—Delikatnie rozjaśnia ciemne obszary.● High (Wysokie)—Mocno rozjaśnia ciemne obszary.
	<p>Bracketing (Wielokrotne naświetlanie)—Tworzy zestaw trzech zdjęć, każde z inną wartością.</p> <ul style="list-style-type: none">● Off (Wyłączone – domyślnie)—Przetwarza zdjęcie jak zwykle.● Adaptive Lighting (Przystosowanie do oświetlenia)—Zdjęcia są wykonywane z funkcją Adaptive Lighting (Przystosowanie do oświetlenia) ustawioną na Off (Wyłączone), Low (Niskie), i High (Wysokie).● Exposure (Ekspozycja)—Zdjęcia są wykonywane przy wykorzystaniu funkcji Exposure Compensation (Kompensacja naświetlania) i są prześwietlone i niedoświetlone o wartość wybraną za pomocą ◀►.● Color (Kolor)—Zdjęcia są wykonywane w pełnym kolorze, czerni i bieli oraz sepii. <p>W trybie Instant Review (Natychmiastowy podgląd – patrz Natychmiastowy podgląd na stronie 13) możesz usunąć całą serię wielokrotnego naświetlania. Aby usunąć pojedyncze zdjęcia, patrz Usuwanie zdjęć na stronie 31.</p>



(ciąg dalszy)

	<p>Image Quality (Jakość obrazu)—Służy do ustawienia rozdzielczości i stopnia kompresji zdjęć. Im wyższa liczba, tym większa rozdzielczość. Im mniej gwiazdek, tym wyższa kompresja (patrz <i>Jakość obrazu na stronie 61</i>).</p> <ul style="list-style-type: none"> ● 8MP ★★★—Służy do powiększania lub drukowania zdjęć większych niż 41 x 51 cm. ● Normal (8MP ★★) (Normalna – domyślnie)—Służy do drukowania zdjęć w rozmiarze do 41 x 51 cm. ● 5MP ★★—Służy do drukowania zdjęć w rozmiarze do 28 x 36 cm. ● 2MP ★★—Służy do drukowania zdjęć w rozmiarze do 13 x 18 cm. ● VGA ★★—Służy do wysyłania zdjęć pocztą e-mail lub umieszczania ich w Internecie. ● Custom... (Własna)—Służy do określania własnej kombinacji rozdzielczości (8MP, 5MP, 2MP, VGA) i kompresji (od ★ do ★★★★★). Użyj ▲▼ by przechodzić pomiędzy opcjami Resolution (Rozdzielczość) i Compression (Kompresja), oraz ◀▶ by określić ustawienie.
	<p>Video Quality (Jakość wideo)—Służy do ustawienia rozdzielczości i stopnia kompresji klipów wideo. Im mniej gwiazdek, tym wyższa kompresja.</p> <ul style="list-style-type: none"> ● Normal (VGA ★★★) (Normalna VGA)—Służy do tworzenia klipów wideo na zewnątrz zawierających akcję lub drukowania pojedynczych klatek wideo w rozmiarze do 10,2 x 15,2 cm. ● VGA ★★—Służy do tworzenia klipów wideo wewnątrz lub drukowania pojedynczych klatek wideo w rozmiarze do 7,6 x 12,7 cm. ● QVGA ★—Służy do tworzenia dłuższych klipów wideo lub wysyłania pocztą e-mail krótszych klipów.
	<p>Burst (Tryb ciągły)—Służy do szybkiego wykonywania dwóch lub więcej kolejnych zdjęć (patrz <i>Korzystanie z ustawienia Burst (Tryb ciągły) na stronie 27</i>).</p> <p>On (Włączone), Off (Wyłączone – domyślnie).</p>
	<p>White Balance (Balans bieli)—Służy do korygowania koloru zależnie od warunków oświetleniowych. Dodatkowe informacje znajdują się w <i>White Balance (Balans bieli) na stronie 28</i>.</p> <ul style="list-style-type: none"> ● Auto (Automatycznie – domyślnie)—Poprawia natężenie oświetlenia sceny. Przeznaczone do normalnego wykonywania zdjęć. ● Sun (Słońce)—Przeznaczone dla scen na zewnątrz w słonecznych warunkach lub przy zachmurzeniu. ● Shade (Cień)—Przeznaczone dla scen na zewnątrz w cieniu lub o zmierzchu. ● Tungsten (Żarówka)—Przeznaczone dla scen wewnątrz z oświetleniem żarowym lub halogenowym. ● Fluorescent (Światłówka)—Przeznaczone dla scen wewnątrz z oświetleniem jarzeniowym. ● Manual (Ręczny)—Przeznaczone do własnego ustawienia White Balance (Balans bieli) opartego na fotografowanym obiekcie. By ustawić balans bieli, wybierz opcję Manual (Ręczny) i postępuj według instrukcji na ekranie.

(ciąg dalszy)

	<p>Auto Focus Area (Obszar ostrości automatycznej)—Służy do wybierania pomiędzy szerokim, wielostrefowym obszarem ostrości a obszarem punktowym. Dodatkowe informacje znajdują się w <i>Ustawianie ostrości na obiekcie na stronie 13</i>.</p> <ul style="list-style-type: none">● Multi (Wielostrefowe – domyślnie)—Korzystaj z tego ustawienia przy normalnym robieniu zdjęć lub by ustawić ostrość na obiekcie, który nie znajduje się na środku sceny. Aparat próbuje ustawić ostrość w każdej z pięciu stref.● Spot (Punktowe)—Korzystaj z tego ustawienia gdy aparat ustawia ostrość na czymś innym niż obiekt zdjęcia. Aparat ustawia ostrość w małym obszarze w środku sceny.
	<p>AE Metering (Pomiar AE)—Służy do określenia, który obszar sceny ma być użyty przez aparat do obliczenia ekspozycji.</p> <ul style="list-style-type: none">● Average (Średnia)—Przydatne, gdy chcesz by cała scena była wykorzystana do obliczenia ekspozycji.● Center-Weighted (Centralnie ważony – domyślnie)—Użyteczna gdy obiekt znajduje się w środku sceny. Ekspozycja jest oparta bardziej na obiekcie niż otoczeniu.● Spot (Punktowy)—Użyteczna przy scenach oświetlonych z tyłu lub gdy obiekt jest bardzo ciemny lub jasny w porównaniu z resztą sceny. Aby uzyskać najlepsze rezultaty, wraz z pomiarem Spot (Punktowy) używaj funkcji Focus Lock (Blokada ostrości – patrz <i>Korzystanie z funkcji Focus Lock (Blokada ostrości) na stronie 14</i>).
	<p>ISO Speed (Czułość ISO)—Służy do regulacji czułości aparatu na światło. Dodatkowe informacje znajdują się w <i>ISO Speed (Czułość ISO) na stronie 28</i>.</p> <ul style="list-style-type: none">● Auto (Automatyczna – domyślnie)—Aparat wybiera najlepszą czułość ISO dla sceny.● ISO 100—Zapewnia najlepszą jakość.● ISO 200—Stosowana przy słabym oświetleniu.● ISO 400—Stosowana przy słabym oświetleniu i/lub akcji, gdy wymagane są krótkie czasy otwarcia migawki.
	<p>Saturation (Nasycenie)—Służy do kontroli nasycenia kolorów na zdjęciach.</p> <ul style="list-style-type: none">● Low (Niskie)—Tłumi kolory, by zapewnić delikatniejszy, bardziej naturalny wygląd obiektu.● Medium (Średnie – domyślnie)—Pozostawia normalne nasycenie kolorów.● High (Wysokie)—Podkreśla żywsze kolory.
	<p>Sharpness (Ostrość)—Służy do kontroli ostrości detali na zdjęciach.</p> <ul style="list-style-type: none">● Low (Niska)—Stosowana przy wykonywaniu portretów o delikatniejszych, bardziej naturalnych krawędziach.● Medium (Średnia – domyślnie)—Stosowana dla krawędzi o normalnej ostrości.● High (Wysoka)—Stosowana dla zdjęć z wyrazistymi krawędziami.

(ciąg dalszy)











	<p>Contrast (Kontrast)—Służy do kontroli kontrastu pomiędzy jasnymi a ciemnymi kolorami.</p> <ul style="list-style-type: none"> • Low (Niski)—Ciemne i jasne kolory na zdjęciu są mniej wyraźne, a światła i cienie mają więcej detali. • Medium (Średnia – domyślnie)—Stosowana w dla zdjęć o normalnym kontraście. • High (Wysoki)—Ciemne i jasne kolory na zdjęciu są bardziej wyraźne, a światła i cienie mają mniej detali.
	<p>Date & Time Imprint (Znacznik daty i czasu)—Służy do wstawienia znacznika daty w lewym dolnym rogu zdjęcia.</p> <ul style="list-style-type: none"> • Off (Wyłączony – domyślnie)—Brak znacznika daty i czasu na zdjęciu. • Date Only (Tylko data)—Trwale umieszczona data. • Date & Time (Data i czas)—Trwale umieszczone data i czas.



Uwaga Niektóre opcje menu **Capture** (Przechwytywanie) są niedostępne w niektórych trybach robienia zdjęć lub z niektórymi opcjami menu **Capture** (Przechwytywanie). Dodatkowo, niektóre nie mają zastosowania w czasie nagrywania klipów wideo.

Korzystanie z ustawień Self-Timer (Samowyzwalacz)

Funkcja Self-Timer (Samowyzwalacz) pozwala na wykonanie zdjęcia lub klipu wideo 10 sekund po naciśnięciu **Spustu migawki** lub  Przycisku **Video**.

1. Będąc w trybie **Widok na żywo**, naciśnij  by wyświetlić menu **Capture** (Przechwytywanie), użyj  by zaznaczyć  **Self-Timer** (Samowyzwalacz), naciśnij  , użyj  by wybrać **On** (Włączony – dla jednego zdjęcia) lub **Włączony - 2 zdjęcia**, naciśnij  , a następnie naciśnij  / . Dodatkowe informacje na temat wybierania opcji w menu **Capture** (Przechwytywanie) znajdują się w *Korzystanie z menu Capture (Przechwytywanie)* na stronie 22,
2. Ustaw aparat na statywie lub stabilnej powierzchni.
3. Wykadruj obiekt na Wyświetlaczu obrazów.
4. Kolejne kroki są zależne od tego, czy wykonujesz jedno, czy dwa zdjęcia, czy też nagrywasz klip wideo.
 - a. W przypadku zdjęć, wciśnij **Spust migawki** do połowy by zablokować ostrość i ekspozycję. Gdy ograniczniki ostrości staną się zielone, wciśnij do końca **Spust migawki**.
 - b. W przypadku klipów wideo, wciśnij  Przycisk **Video**, a następnie go zwolnij.
5. Aparat rozpocznie 10 sekundowe odliczanie, a następnie wykona zdjęcie lub rozpocznie nagrywać klip wideo. Jeśli wybierzesz opcję **On - 2 Shots** (Włączony - 2 zdjęcia) i wykonujesz zdjęcia, aparat wykona drugie zdjęcie kilka sekund po pierwszym.
6. Jeśli nagrywasz klip wideo, naciśnij  Przycisk **Video** by zakończyć nagrywanie.



Wskazówka Jeśli chcesz znaleźć się na zdjęciu, wciśnij **Spust migawki** do końca, a następnie umieść aparat na statywie lub stabilnej powierzchni. Aparat ustawia ostrość i ekspozycję tuż przed końcem odliczania, pozwalając na umieszczenie się w scenie.



Uwaga Aby dodać dźwięk do zdjęć wykonanych z ustawieniem **Self-Timer** (Samowyzwalacz), patrz *Nagrywanie dźwięku na stronie 33*.

Ustawienie **Self-Timer** (Samowyzwalacz) powraca do domyślnego ustawienia **Off** (Wyłączony) po wykonaniu zdjęcia lub nagrania klipu wideo.

Korzystanie z ustawienia **Burst** (Tryb ciągły)

Ustawienie **Burst** (Tryb ciągły) pozwala na wykonanie dwóch lub więcej zdjęć tak szybko, jak to możliwe po pełnym naciśnięciu i przytrzymaniu **Spustu migawki**.

1. Będąc w trybie **Widok na żywo**, naciśnij $\frac{\text{Menu}}{\text{OK}}$ by wyświetlić menu **Capture** (Przechwytywanie), użyj $\blacktriangle/\blacktriangledown$ by zaznaczyć \square **Burst** (Tryb ciągły), naciśnij $\frac{\text{Menu}}{\text{OK}}$, użyj $\blacktriangle/\blacktriangledown$ by wybrać **On** (Włączony), naciśnij $\frac{\text{Menu}}{\text{OK}}$, a następnie naciśnij \square/\square . Dodatkowe informacje na temat wybierania opcji w menu **Capture** (Przechwytywanie) znajdują się w *Korzystanie z menu Capture (Przechwytywanie) na stronie 22*.
2. Wykadruj obiekt, wciśnij **Spust migawki** do połowy by zablokować ostrość i ekspozycję. Następnie wciśnij do końca **Spust migawki** i przytrzymaj go. Aparat wykonuje zdjęcia tak szybko, jak to możliwe do czasu zwolnienia **Spustu migawki** lub wyczerpania pamięci w aparacie.

Wyświetlacz obrazów jest wyłączony w trakcie wykonywania zdjęć w trybie ciągłym. Po wykonaniu zdjęć, każde ze zdjęć pojawia się pojedynczo w trybie **Instant Review** (Natychmiastowy podgląd – patrz *Natychmiastowy podgląd na stronie 13*). W trybie **Instant Review** (Natychmiastowy podgląd) możesz usunąć całą serię trybu ciągłego. Aby usunąć pojedyncze zdjęcia, patrz *Usuwanie zdjęć na stronie 31*.

Aby dodać dźwięk do zdjęć wykonanych z ustawieniem **Burst** (Tryb ciągły), patrz *Nagrywanie dźwięku na stronie 33*.

Ustawienie **Burst** (Tryb ciągły) pozostaje do czasu kolejnej zmiany lub do chwili przestawienia w domyślne ustawienie **Off** (Wyłączony) po wyłączeniu aparatu.

Exposure Compensation (Kompensacja naświetlania)

Możesz skorzystać z funkcji **Exposure Compensation** (Kompensacja naświetlania) by pominąć automatyczne ustawienia kompensacji aparatu. Funkcja **Exposure Compensation** (Kompensacja naświetlania) jest przydatna w przypadku scen, na których występuje wiele jasnych obiektów (np. biały obiekt na jasnym tle) lub wiele ciemnych obiektów (np. czarny obiekt na ciemnym tle). Bez użycia funkcji **Exposure Compensation** (Kompensacja naświetlania) takie sceny mogą stać się szare. W przypadku sceny z wieloma jasnymi obiektami, zwiększ **Exposure Compensation** (Kompensacja naświetlania) do liczby dodatniej. W przypadku sceny z wieloma ciemnymi obiektami, zmniejsz **Exposure Compensation** (Kompensacja naświetlania).



Wskazówka Aby zobaczyć efekt różnych ustawień **Exposure Compensation** (Kompensacja naświetlania) na scenę, użyj opcji **Exposure** (Naświetlenie) w **Bracketing** (Wielokrotne naświetlenie) (patrz **Bracketing** (Wielokrotne naświetlenie) w rozdziale *Korzystanie z menu Capture (Przechwytywanie) na stronie 22*).

Adaptive Lighting (Przystosowanie do oświetlenia)

Ustawienie to koryguje związki pomiędzy jasnymi i ciemnymi obszarami zdjęcia, zachowując delikatne kontrasty, ale redukując silne kontrasty. Użyta wraz z lampą

błyskową, funkcja **Adaptive Lighting** (Przystosowanie do oświetlenia) może rozjaśnić obszary, których lampa błyskowa nie osiąga. Funkcja **Adaptive Lighting** (Przystosowanie do oświetlenia) jest przydatna w następujących sytuacjach:

- Sceny na zewnątrz z połączeniem słońca i cienia
- Pochmurne dni, z oślepiającym blaskiem z nieba
- Sceny w pomieszczeniach korzystające z lampy błyskowej (do złagodzenia lub wyrównania efektu lampy)
- Sceny oświetlone z tyłu, w których obiekt jest poza zasięgiem lampy, lub jest silnie oświetlony z tyłu (na przykład naprzeciw okna)

Możesz korzystać z funkcji **Adaptive Lighting** (Przystosowanie do oświetlenia) wraz z lampą błyskową lub bez niej, ale nie jest zalecane korzystanie z tej funkcji w zastępstwie lampy błyskowej. W przeciwieństwie do lampy, funkcja **Adaptive Lighting** (Przystosowanie do oświetlenia) nie wpływa na ustawienia ekspozycji, więc rozjaśnione obszary mogą być ziarniste, a zdjęcia robione w pomieszczeniach lub w nocy mogą być rozmazane gdy są wykonywane bez lampy lub statywu.



Wskazówka Aby zobaczyć efekt różnych ustawień przeciwieństwie do lampy, **Adaptive Lighting** (Przystosowanie do oświetlenia) na scenę, użyj **Adaptive Lighting** (Przystosowanie do oświetlenia) w **Bracketing** (Wielokrotne naświetlanie) (patrz **Bracketing** (Wielokrotne naświetlanie) w rozdziale *Korzystanie z menu Capture (Przechwytywanie)* na stronie 22).

White Balance (Balans bieli)

Różne rodzaje oświetlenia tworzą różne dominanty barwne na zdjęciu. Ustawienie to umożliwia korektę tego zjawiska, by uzyskać lepsze odwzorowanie barw i zapewnić, że biały kolor będzie na zdjęciu biały. Balans bieli możesz także modyfikować by uzyskać ciekawe efekty. Przykładowo, użycie ustawienia **Sun** (Słońce) nada cieplejszy wygląd zdjęciu.

ISO Speed (Czułość ISO)

Ustawienie to wpływa na czułość aparatu na światło. Gdy opcja **ISO Speed** (Czułość ISO) ustawiona jest na domyślną wartość **Auto** (Automatyczna), aparat wybiera najlepszą czułość dla danej sceny.











Niższe czułości ISO pozwalają na uzyskanie zdjęć z minimalną ilością ziarna (lub szumu), ale powodują dłuższe naświetlanie. Jeśli wykonujesz zdjęcie przy słabym oświetleniu, bez lampy błyskowej i przy ustawieniu **ISO 100**, użyj statywu.

Wyższa czułość umożliwia stosowanie większej prędkości migawki i może być użyta przy wykonywaniu zdjęć w ciemnych miejscach bez lampy błyskowej lub do fotografowania szybko przemieszczających się obiektów. Jednak wyższa czułość ISO powoduje pojawienie się większego ziarna (lub szumów) i obniżenie jakości zdjęć.

3 Przeglądanie zdjęć i klipów wideo





Możesz przeglądać i edytować zdjęcia i klipy wideo w trybie **Playback** (Odtwarzanie) zgodnie z opisem w tym rozdziale. Informacje dotyczące poprawiania zdjęć znajdują się w *Korzystanie z menu Playback (Odtwarzanie)* na stronie 30 i *Korzystanie z menu Design Gallery (Galeria projektów)* na stronie 34.

Korzystanie z trybu Playback (Odtwarzanie)



1. Naciśnij  /  aż w prawym górnym rogu wyświetlacza obrazów pojawi się chwilę .
2. Użyj   by przechodzić pomiędzy zdjęciami i klipami wideo (klipy wideo są automatycznie odtwarzane).
Podczas przeglądania klipów wideo naciśnij  by zatrzymać klip, a następnie użyj   by przeglądać pojedyncze klatki.
3. By przełączyć się do trybu **Widok na żywo**, naciśnij  / .

W trybie **Playback** (Odtwarzanie), wyświetlacz obrazu pokazuje także dodatkowe informacje o każdym zdjęciu i klipie wideo.









1		Wskaźnik karty pamięci.
2		Wskaźnik baterii (patrz <i>Wskaźniki zasilania</i> na stronie 56).
3		Pozycja zdjęcia w serii panoramicznej.
4		Liczba elektronicznych miejsc docelowych Photosmart Share (patrz <i>Korzystanie z oprogramowania HP Photosmart Express</i> na stronie 42).
5		Liczba zdjęć do wydrukowania (patrz <i>Przesyłanie i drukowanie zdjęć</i> na stronie 38).

(ciąg dalszy)









6	0:15  	<ul style="list-style-type: none"> • Długość nagranych dźwięku lub klipu wideo. • Wskaźnik dołączonego dźwięku. • Wskaźnik klipu wideo.
7	1 of 30	Numer danego zdjęcia lub klipu wideo ze wszystkich przechowywanych zdjęć i klipów wideo.

Zapisywanie klatek z klipów wideo

Jeśli chcesz wydrukować klatkę z klipu wideo, możesz zapisać pojedynczą klatkę jako zdjęcie.

1. W czasie odtwarzania wideo naciśnij  by zatrzymać wideo.
2. Użyj   by przewijać pojedyncze klatki.
3. Naciśnij  by zapisać wyświetlaną klatkę.
4. Naciśnij  /  by wznowić odtwarzanie klipu wideo.









Przeglądanie miniatur

1. Będąc w trybie **Playback** (Odtwarzanie), naciśnij  **Miniatury** (ten sam przycisk co **Pomniejszanie**    na **dźwigni powiększania**) by przeglądać miniatury.
2. Użyj   oraz   do przeglądania miniatur.
3. Naciśnij  by wyjść z trybu **Thumbnails** (Miniatury) i obejrzeć wybrane zdjęcie na wyświetlaczu obrazów.











Powiększanie zdjęć







Funkcja ta służy jedynie do przeglądania; nie zmienia ona zdjęcia na stałe.

1. Będąc w trybie **Playback** (Odtwarzanie), naciśnij  (ten sam przycisk co **Powiększanie**  na **dźwigni powiększania**). Aktualnie wyświetlane zdjęcie jest powiększane dwukrotnie.
2. Użyj   oraz   do poruszania się po powiększonym obrazie.
3. Użyj  i  by zmienić powiększenie.
4. Naciśnij  by powrócić do trybu **Playback** (Odtwarzanie).









Korzystanie z menu Playback (Odtwarzanie)



1. Będąc w trybie **Playback** (Odtwarzanie), naciśnij .
2. Użyj   by wybrać opcję.
3. Użyj   by wybrać zdjęcie lub klip wideo, naciśnij  i postępuj według instrukcji na ekranie.
4. Naciśnij  /  by wyjść z menu **Playback** (Odtwarzanie).

	Delete (Usuwanie)—Patrz <i>Usuwanie zdjęć</i> na stronie 31.
	Image Advice (Porada do zdjęcia)—Analizuje ostrość zdjęcia, ekspozycję itd.
	Image Info (Informacja o zdjęciu)—Patrz <i>Przeglądanie informacji o zdjęciu</i> na stronie 31.
	View Slideshow (Pokaz slajdów)—Patrz <i>Przeglądanie pokazów slajdów</i> na stronie 32.
	Stitch Panorama (Połącz panoramę) —Patrz <i>Łączenie panoram</i> na stronie 33.
	Record Audio (Nagraj dźwięk)—Patrz <i>Nagrywanie dźwięku</i> na stronie 33.
	Move Images to Card (Przenieś zdjęcia na kartę)—Przenosi zdjęcia z wewnętrznej pamięci na kartę pamięci. Dostępne tylko wtedy, gdy w wewnętrznej pamięci znajdują się zdjęcia i jest włożona karta pamięci. Wybierz tę opcję by przenieść zdjęcia na kartę i postępuj według wskazówek na ekranie.

Usuwanie zdjęć

Usuwanie zdjęć za pomocą opcji  **Delete** (Usuwanie) w menu **Playback** (Odtwarzanie):

1. Będąc w trybie **Playback** (Odtwarzanie), użyj **◀▶** by przejść do zdjęcia, które chcesz usunąć, a następnie naciśnij  **Menu**  by wyświetlić menu **Playback** (Odtwarzanie).
2. Naciśnij **▼** by wybrać opcję  **Delete** (Usuwanie), a następnie naciśnij  **Menu** .
3. Użyj **▲▼** by wybrać opcję, a następnie naciśnij  **Menu** .
 - **Cancel** (Anuluj)—Powraca do trybu **Playback** (Odtwarzanie) nie usuwając wyświetlanego zdjęcia.
 - **This Image** (Te zdjęcie)—Usuwa zdjęcie lub klip wideo.
 - **Entire Panoramic Sequence** (Cała seria panoramiczna)—Jeśli wyświetlane zdjęcie jest częścią serii panoramicznej, usuwane są wszystkie zdjęcia z serii.
 - **All Images (in Memory/on Card)** (Wszystkie zdjęcia w pamięci/na karcie)—Usuwa wszystkie przechowywane zdjęcia i klipy wideo.
 - **Format (Memory/Card)** (Formatuj pamięć/kartę)—Usuwa wszystkie przechowywane pliki, a następnie formatuje pamięć wewnętrzną lub kartę pamięci.

 **Wskazówka** Aby usunąć wyświetlane zdjęcie będąc w trybie **Playback** (Odtwarzanie), naciśnij **▼**, wybierz opcję, a następnie naciśnij  **Menu** .

Przeglądanie informacji o zdjęciu

Ekran **Image Info** (Informacja o zdjęciu) pokazuje ustawienia użyte do wykonania aktualnie wyświetlanego zdjęcia lub klipu wideo.



1	Prędkość migawki i przesłona.
2	Czułość ISO.
3	Nie domyślne ustawienie trybu robienia zdjęć (patrz <i>Korzystanie z trybów robienia zdjęć na stronie 18</i>), Flash (Lampa błyskowa – patrz <i>Ustawianie lampy błyskowej na stronie 17</i>), i Focus (Ostrość – patrz <i>Korzystanie z ustawień zakresu ostrości na stronie 16</i>).
4	Wszystkie nie domyślne ustawienia menu Capture (Przechwytywanie) poza Self-Timer (Samowyzwalacz) i Burst (Tryb ciągły).
5	Histogram, od lewej do prawej: rozłożenie ciemnych, średnich i jasnych pikseli na zdjęciu.
6	Wskaźnik karty pamięci.
7	Nazwa pliku ze zdjęciem.
8	Rozmiar pliku ze zdjęciem.
9	Data i czas wykonania zdjęcia.
10	Ustawienie Image Quality (Jakość obrazu) z którym wykonano zdjęcie.
11	Informacje w dwóch wierszach w prawym, dolnym rogu zdjęcia są identyczne z podawanymi w trybie Playback (Odtwarzanie).

Przeglądanie pokazów slajdów

Wybierz opcję **View Slideshow** (Pokaz slajdów), by skonfigurować i uruchomić pokaz slajdów ze zdjęć i/lub klipów wideo na wyświetlaczu obrazów aparatu lub w telewizorze (tylko, gdy aparat jest podłączony do telewizora poprzez opcjonalną stację dokującą HP Photosmart Premium lub bezprzewodową stację dokującą).

- **Cancel** (Anuluj)—Powraca do menu **Playback** (Odtwarzanie) bez oglądania pokazu slajdów.
- **Start Slideshow** (Uruchom pokaz slajdów)—Uruchamia pokaz slajdów.
- **Images** (Obrazy)—Odtwarza tylko wybrane obrazy: **All** (Wszystkie – domyślnie), **Stills Only** (Tylko zdjęcia), **This Image** (Te zdjęcie), **Videos Only** (Tylko wideo).
- **Interval** (Interwał)—Reguluje czas wyświetlania zdjęcia: **2 s**, **5 s** (domyślnie), **10 s**, **15 s**, **60 s**.

- **Loop** (Pętla)—Określa, jak często pokaz ma być powtarzany: **Once** (Raz – domyślnie), **2x**, **3x**, **Continuous** (Ciągłe).
- **Audio** (Dźwięk)—Odtwarza dołączone klipy dźwiękowe z ustaloną głośnością: **Off** (Wyłączone), **Low** (Niska), **High** (Wysoka).

Łączenie panoram

Gdy jest wyświetlane zdjęcie z serii panoramicznej i wybierzesz **Stitch Panorama** (Połącz panoramę), aparat wyświetli połączoną serię panoramiczną.



Uwaga Łączenie w aparacie może stworzyć mniejsze zdjęcie, niż w przypadku łączenia podczas przesyłania do komputera. Aby połączyć panoramę w rozdzielczości, w której wykonano serię panoramiczną, prześlij serię panoramiczną zdjęć do komputera (patrz *Przesyłanie zdjęć za pomocą oprogramowania HP Photosmart na stronie 38*).

1. Przejdź do jednego ze zdjęć z serii panoramicznej.
2. Użyj **▲▼** by wybrać **Stitch Panorama** (Połącz panoramę), a następnie naciśnij **Menu**/**OK** by zobaczyć podgląd połączonego zdjęcia.
Możesz użyć **▲** by powiększyć połączoną panoramę i **▲▼** **◀▶** by przesuwać zdjęcie i sprawdzić łączenie.
3. Naciśnij **Menu**/**OK** by zapisać połączone zdjęcie panoramiczne, naciśnij **📷/📹** by anulować łączenie panoramy.

Gdy połączysz panoramę, pojedyncze zdjęcia z serii panoramicznej zostaną zachowane.

Nagrywanie dźwięku

🎧 Record Audio (Nagraj dźwięk) pozwala na nagranie klipu dźwiękowego i dołączenie go do istniejącego zdjęcia lub serii panoramicznej.

1. Wybierz **🎧 Record Audio** (Nagraj dźwięk) by rozpocząć natychmiast nagrywać.
2. By przerwać nagrywanie i dołączyć klip dźwiękowy do wyświetlanego zdjęcia, naciśnij **Menu**/**OK**.



Uwaga Możesz dołączyć klipy dźwiękowe do poszczególnych zdjęć serii panoramicznej. Gdy łączysz serię panoramiczną (w aparacie lub w komputerze) dźwięk nie jest dołączany do połączonego zdjęcia. Możesz jednak dodać dźwięk do połączonej panoramy zgodnie z poprzednim opisem.







Jeśli wyświetlane zdjęcie posiada już dołączony klip dźwiękowy, po wybraniu opcji **Record Audio** (Nagraj dźwięk) pojawi się podmenu **🎧** (Nagraj dźwięk) **Record Audio** (Nagraj dźwięk).

- **Keep Current Clip** (Zachowaj obecny klip)—Zachowuje obecny klip dźwiękowy i powraca do menu **Playback** (Odtwarzanie).
- **Record New Clip** (Nagraj nowy klip)—Nagrywa nowy klip dźwiękowy, zamieniając poprzedni klip dźwiękowy.
- **Delete Clip** (Usuń klip)—Usuwa obecny klip dźwiękowy i powraca do menu **Playback** (Odtwarzanie).

4 Korzystanie z menu Design Gallery (Galeria projektów)

Możesz skorzystać z funkcji **Design Gallery** (Galeria projektów) by poprawić wykonane zdjęcia.

1. Będąc w trybie **Playback** (Odtwarzanie), użyj ◀▶ by przejść do zdjęcia, a następnie naciśnij ^{Menu}OK.
2. Użyj ◀▶ by wybrać zakładkę  menu **Design Gallery** (Galeria projektów).
3. Użyj ▲▼ by wybrać opcję, a następnie naciśnij ^{Menu}OK i postępuj według instrukcji na ekranie.

	Apply Artistic Effects (Zastosuj efekty artystyczne)—Patrz <i>Stosowanie efektów artystycznych</i> na stronie 34.
	Modify Color (Zmień kolor)—Patrz <i>Zmiana kolorów</i> na stronie 35.
	Add Borders (Dodaj ramki)—Patrz <i>Dodawanie ramek</i> na stronie 35.
	Remove Red Eyes (Usuń efekt czerwonych oczu)—Patrz <i>Usuwanie efektu czerwonych oczu</i> na stronie 36.
	Rotate (Obrót)—Służy do obracania wyświetlonego zdjęcia. Użyj ◀▶ by obracać zdjęcie w krokach po 90 stopni, zgodnie z ruchem wskazówek zegara lub przeciwnie. Naciśnij ^{Menu} OK by zapisać zdjęcie w nowym ustawieniu.
	Crop (Przycinanie)—Patrz <i>Przycinanie zdjęć</i> na stronie 37.





Stosowanie efektów artystycznych



Wskazówka Jeśli chcesz przyciąć zdjęcie (patrz *Przycinanie zdjęć* na stronie 37), wykonaj to zanim zastosujesz efekty artystyczne czy dodasz ramki.

 **Apply Artistic Effects** (Zastosuj efekty artystyczne) pozwala na stworzenie kopii wyświetlanego zdjęcia i zastosowanie do niej kreatywnych efektów. Stosowanie efektów artystycznych:

1. Użyj ▼ by wybrać opcję  **Apply Artistic Effects** (Zastosuj efekty artystyczne), a następnie naciśnij ^{Menu}OK.
2. Użyj ▲▼ by wybrać opcję i zobaczyć jak wpłynie ona na zdjęcie.
 - **Anuluj**—Powoduje powrót do menu **Design Gallery** (Galeria projektów) bez zapisywania zmian.
 - **Ink Dots** (Krople tuszu)—Symuluje jednokolorowy pointyizm. Możesz wybrać osobno jeden kolor tuszu i jeden kolor papieru.
 - **Cartoon** (Komiks)—Symuluje bardzo graficzny rysunek z komiksu.
 - **Watercolor** (Akwarela)—Symuluje malunek akwarelą.
 - **Center Focus** (Centralna ostrość)—Tworzy delikatne rozmycie rozchodzące się promieniście od ostrego środka po rozmyte krawędzie.

- **Posterize** (Posteryzacja)—Tworzy bardzo kontrastowy efekt o jednolitym tonie.
 - **Retro**—Tworzy dwukolorowy, bardzo kontrastowy wygląd z lat 70-tych.
 - **Soft Glow** (Lekka poświata)—Tworzy rozmytą, jasną, eteryczną poświatę.
 - **Vintage** (Starodawny)—Nadaje postarzony, porysowany wygląd.
 - **Slimming** (Wyszczuplanie)—Zwęża obiekty w środku, by nadać im szczuplejszego wyglądu.
 - **Sky Color** (Kolor nieba)—Poprawia niebo rozmytym kolorem, który stopniowo zanika z góry do dołu.
 - **Ground Color** (Kolor ziemi)—Poprawia krajobrazy rozmytym kolorem, który stopniowo zanika z dołu do góry.
 - **Kaleidoscope** (Kalejdoskop)—Odbija lustrzanie zdjęcie w czterech kierunkach.
 - **Solarize** (Solaryzacja)—Tworzy częściowe odwrócenie kolorów i podkreśla kontury.
3. Naciśnij  by wybrać efekt artystyczny i wyświetlić kreatywne podmenu. Postępuj według instrukcji na ekranie by dostosować efekt artystyczny.
 4. Naciśnij  by zapisać kopię zdjęcia z efektem artystycznym i powrócić do menu **Design Gallery** (Galeria projektów). Naciśnij  /  by wyjść bez zapisywania i powrócić do podmenu **Apply Artistic Effects** (Zastosuj efekty artystyczne).

Zmiana kolorów

 **Modify Color** (Zmień kolor) pozwala na zastosowanie schematów kolorów do wyświetlanego zdjęcia. Zmiana kolorów:

1. Użyj  by wybrać opcję  **Modify Color** (Zmień kolor), a następnie naciśnij .
2. Użyj   by wybrać schemat kolorów i zobaczyć jak wpłynie on na zdjęcie.
 - **Anuluj**—Powoduje powrót do menu **Design Gallery** (Galeria projektów) bez zapisywania zmian.
 - **Black & White** (Czarno-białe)—Przetwarza zdjęcie kolorowe w czarno-białe.
 - **Sepia**—Przetwarza zdjęcie na brązowe tony, by nadać mu starodawny wygląd.
 - **B&W Tints** (Podbarwienia czarno-białe)—Stosuje kolorowe tony do czarno-białej wersji zdjęcia.
 - **Color Tints** (Kolorowe podbarwienia)—Dodaje dodatkową warstwę koloru by stworzyć nastrój czy atmosferę.
3. Naciśnij  by wybrać schemat kolorów i wyświetlić kreatywne podmenu. Postępuj według instrukcji na ekranie by dostosować kolor.
4. Naciśnij  by zapisać kopię zdjęcia z wybranym schematem koloru i powrócić do menu **Design Gallery** (Galeria projektów). Naciśnij  /  by wyjść bez zapisywania i powrócić do podmenu **Modify Color** (Zmień kolor).

Dodawanie ramek



Wskazówka Jeśli chcesz przyciąć zdjęcie (patrz [Przycinanie zdjęć na stronie 37](#)), wykonaj to zanim dodasz ramki czy zastosujesz efekty artystyczne.

 **Add Borders** (Dodaj ramki) pozwala na dodanie wstępnie utworzonej ramki do wyświetlanego zdjęcia. Dodawanie ramki:

1. Użyj  by wybrać opcję  **Add Borders** (Dodaj ramki), a następnie naciśnij  **OK**.
2. Użyj  by wybrać rodzaj ramki i zobaczyć jak wpłynie on na zdjęcie.
 - **Anuluj**—Powoduje powrót do menu **Design Gallery** (Galeria projektów) bez zapisywania zmian.
 - **Soft Edge** (Miękkie brzegi)—Powoduje zastosowanie miękkiej, cieniowanej ramki do zdjęcia.
 - **Inset Border** (Ramka nałożona)—Zdjęcie jest częściowo przykryte ramką.
 - **Torn Edge** (Poszarpane brzegi)—Tworzy losowe naddarcia, by nadać efekt nierównej ramki.
 - **Burn Edge** (Przypalone brzegi)—Tworzy ramkę z przyciemnionymi obszarami, wyglądającymi jak przypalone.
 - **Spatter** (Nakrapiane)—Tworzy brzeg, który wygląda jakby rozpląwał się na papierze, podobnie jak spray.
 - **Oval** (Owal)—Dodaje owalną, matową ramkę ze ściętymi brzegami.
 - **Circle** (Okragł)—Dodaje okrągłą, matową ramkę ze ściętymi brzegami.
 - **Rectangle** (Prostokąt)—Dodaje prostokątną, matową ramkę z ostrymi narożnikami.
 - **Rounded Rectangle** (Zaokrąglony prostokąt)—Wykorzystuje prostokąt z zaokrąglonymi narożnikami do matowej ramki.
 - **Square** (Kwadrat)—Dodaje kwadratową, matową ramkę ze ściętymi brzegami.
3. Naciśnij  **OK** by wybrać ramkę i wyświetlić kreatywne podmenu. Postępuj według instrukcji na ekranie by dostosować ramkę.
4. Naciśnij  **OK** by zapisać kopię zdjęcia z wybraną ramką i powrócić do menu **Design Gallery** (Galeria projektów). Naciśnij  /  by wyjść bez zapisywania i powrócić do podmenu **Add Borders** (Dodaj ramki).

Usuwanie efektu czerwonych oczu

Gdy wybierzesz opcję  **Remove Red Eyes** (Usuń efekt czerwonych oczu), aparat przetworzy obecne zdjęcie, by usunąć efekt czerwonych oczu u znajdujących się na nim osób.



Uwaga Aby zapobiec powstawaniu efektu czerwonych oczu na zdjęciach, zobacz **Red-Eye** (Efekt czerwonych oczu) w rozdziale *Ustawianie lampy błyskowej na stronie 17*.

Proces usuwania efektu czerwonych oczu trwa kilka sekund, po których zdjęcie jest wyświetlane z zielonymi prostokątami dookoła poprawionych obszarów, wraz z podmenu **Remove Red Eyes** (Usuń efekt czerwonych oczu):

- **Save Changes** (Zapisz zmiany – domyślnie)—Nadpisuje oryginalne zdjęcie i powraca do menu **Design Gallery** (Galeria projektów).
- **View Changes** (Zobacz zmiany)—Wyświetla powiększenie zdjęcia z zielonymi prostokątami dookoła poprawionych obszarów.
- **Anuluj**—Powoduje powrót do menu **Design Gallery** (Galeria projektów) bez zapisywania zmian powstałych w wyniku usuwania efektu czerwonych oczu.





Aby cofnąć usuwanie efektu czerwonych oczu, wybierz **Undo Redeye Removal** (Cofnij usuwanie efektu czerwonych oczu) z menu **Design Gallery** (Galeria projektów), a następnie naciśnij .



Uwaga Opcja **Undo Redeye Removal** (Cofnij usuwanie efektu czerwonych oczu) pojawia się w menu **Design Gallery** (Galeria projektów) tylko wtedy, gdy oglądasz zdjęcie, w którym zostało przeprowadzone usuwanie efektu czerwonych oczu.







Opcja **Remove Red Eyes** (Usuń efekt czerwonych oczu) jest dostępna tylko dla zdjęć wykonanych z lampą błyskową.

Przycinanie zdjęć

Za pomocą funkcji  **Crop** (Przycinanie) możesz przyciąć wyświetlane zdjęcie do wybranego układu, a następnie przy użyciu **dźwigni powiększenia** i    ustalić, by tylko wybrany fragment zdjęcia był drukowany.



Wskazówka Przytnij zdjęcie zgodnie z potrzebą zanim dodasz ramki czy zastosujesz efekty artystyczne.

1. Użyj  by wybrać opcję  **Crop** (Przycinanie), a następnie naciśnij .
2. Użyj  by wybrać układ przycinania i zobaczyć jak wpłynie on na zdjęcie.
 - **Anuluj**—Powoduje powrót do menu **Design Gallery** (Galeria projektów) bez zapisywania zmian.
 - **Landscape** (Krajobraz)—Przycina poziomo wyświetlane zdjęcie w proporcji 3:2 (o jedną trzecią szersze niż wyższe).
 - **Portrait** (Portret)—Przycina pionowo wyświetlane zdjęcie w proporcji 2:3 (o jedną trzecią wyższe niż szersze).
 - **Help** (Pomoc)—Zawiera rozszerzoną pomoc dla funkcji **Crop** (Przycinanie).Postępuj według instrukcji na ekranie by użyć **dźwigni powiększenia** i dostosować obraz widoczny w przycinanym zdjęciu. Gdy będziesz drukować, normalne zdjęcie zostanie przycięte z góry i dołu (krajobraz) lub po bokach (portret). Przycinanie pozwala na wydrukowanie tylko wybranej części zdjęcia.
3. Naciśnij  by zapisać kopię przyciętego zdjęcia i powrócić do menu **Design Gallery** (Galeria projektów). Naciśnij  /  by wyjść bez zapisywania i powrócić do podmenu **Crop** (Przycinanie).

5 Przesyłanie i drukowanie zdjęć

Możesz przysyłać zdjęcia i klipy wideo za pomocą oprogramowania HP Photosmart dołączonego do aparatu, lub bez niego. Jednakże oprogramowanie HP Photosmart posiada kilka funkcji przesyłania i zarządzania zdjęciami, a także wspomaga użytkownika podczas procesu przesyłania.

Przesyłanie zdjęć za pomocą oprogramowania HP Photosmart

Jeśli zostało zainstalowane oprogramowanie HP Photosmart (patrz *Instalacja oprogramowania na stronie 9*), skorzystaj z tej metody do przesyłania zdjęć i klipów wideo do komputera. Zależnie od zainstalowanej wersji oprogramowania HP Photosmart (patrz *O oprogramowaniu HP Photosmart na stronie 10*), możesz także użyć tej metody do przesyłania, łączenia i drukowania panoram.

1. Jeśli zostały wybrane zdjęcia do udostępnienia lub drukowania (patrz *Wybieranie pojedynczych zdjęć do drukowania na stronie 43*), sprawdź, czy komputer jest podłączony do drukarki i/lub Internetu.
2. Połącz stację dokującą z drukarką za pomocą przewodu USB dołączonego do aparatu.
3. Umieść aparat w stacji dokującej.
4. Włącz aparat i postępuj według instrukcji na ekranie komputera, by przesłać zdjęcia. Dodatkowe informacje znajdują się w Pomocy oprogramowania HP Photosmart.

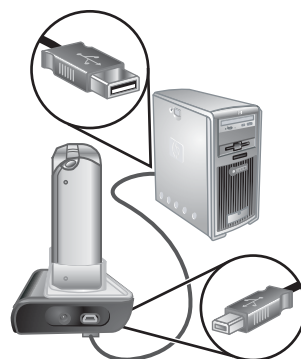

Przesyłanie zdjęć bez użycia oprogramowania HP Photosmart

Jeśli oprogramowanie HP Photosmart nie zostało zainstalowane:

- Nie można będzie skorzystać z funkcji **Share** (Udostępnianie) lub **Buy Prints Online** (Kup odbitki online) w menu aparatu **Photosmart Express** (patrz *Korzystanie z oprogramowania HP Photosmart Express na stronie 42*).
- Serie panoramiczne nie zostaną automatycznie połączone w czasie przesyłania zdjęć do komputera.
- Zdjęcia zaznaczone do drukowania nie zostaną automatycznie wydrukowane po podłączeniu aparatu do komputera.

Przesyłanie zdjęć i klipów wideo do komputera będzie nadal możliwe poprzez:

- Podłączenie aparatu bezpośrednio do komputera (patrz [Podłączanie do komputera na stronie 39](#))
- Użycie czytnika kart pamięci (patrz [Korzystanie z czytnika kart pamięci na stronie 39](#))

Podłączanie do komputera

1. Wyłącz aparat, podłącz stację dokującą do komputera i umieść aparat w stacji.
 - W komputerach z systemem Windows aparat pojawia się jako urządzenie w Eksploratorze, pozwalając na kopiowanie zdjęć z aparatu do komputera.
 - W komputerach Macintosh uruchamia się automatycznie program Image Capture lub iPhoto, pozwalając na przesłanie zdjęć do komputera.
2. Gdy zakończysz przesyłanie zdjęć, wyjmij aparat ze stacji dokującej. Jeśli komputer korzysta z Windows 2000 lub XP i pojawia się ostrzeżenie **Nieprawidłowe usunięcie**, zignoruj te ostrzeżenie.

Jeśli wystąpią problemy, ustaw opcję **USB Configuration** (Konfiguracja USB) na **Disk Drive** (Napęd dyskowy – patrz **USB Configuration** (Konfiguracja USB) w [Korzystanie z menu Setup \(Ustawienia\) na stronie 46](#)) i podłącz aparat ponownie do komputera.



Uwaga W komputerach Macintosh jeśli ustawisz aparat w tryb **Disk Drive** (Napęd dyskowy) i nie uruchomią się programy Image Capture czy iPhoto, poszukaj na pulpicie ikony dysku z nazwą **HP_R927** i ręcznie przekopiuj zdjęcia. Dodatkowe informacje na temat kopiowania plików znajdują się w pomocy Mac.

Korzystanie z czytnika kart pamięci

Możesz włożyć opcjonalną kartę pamięci do czytnika kart pamięci (kupowanego osobno). Niektóre komputery i drukarki HP Photosmart posiadają wbudowane gniazda kart pamięci, działające jako czytniki kart pamięci.

Komputery z systemem Windows:

1. Włóż kartę pamięci z aparatu do czytnika kart pamięci (lub do gniazda kart pamięci w komputerze).
2. Kliknij prawym przyciskiem w **Mój komputer** na pulpicie, a następnie wybierz **Eksploruj**.
3. Rozwiń folder napędu wymiennego, rozwiń folder **DCIM**, a następnie kliknij w folder aparatu.
4. Zaznacz i skopiuj wszystkie zdjęcia z foldera do komputera.
5. Po sprawdzeniu, że wszystkie zdjęcia zostały pomyślnie przesłane, włóż z powrotem kartę pamięci do aparatu.

Komputery Macintosh:

1. Włóż kartę pamięci z aparatu do czytnika kart pamięci (lub do gniazda kart pamięci w komputerze).
2. Zostanie automatycznie uruchomione oprogramowanie HP Photosmart, Image Capture, lub iPhoto, które poprowadzi przez proces przesłania zdjęć.

Jeśli nie uruchomi się żadna aplikacja, lub chcesz skopiować zdjęcia ręcznie, poszukaj na pulpicie ikony dysku dla karty pamięci, a następnie skopiuj zdjęcia na dysk twardy. Dodatkowe informacje na temat kopiowania plików znajdują się w pomocy Mac.

Drukowanie zdjęć z aparatu

By wydrukować zdjęcia i klatki z klipu wideo, możesz podłączyć aparat przez stację dokującą do dowolnej drukarki zgodnej z PictBridge (patrz [Zapisywanie klatek z klipów wideo na stronie 30](#)). Informacje dotyczące drukowania panoram bezpośredniego na drukarkę znajdują się w rozdziale [Drukowanie panoram z aparatu na stronie 40](#).



1. Sprawdź, czy drukarka jest włączona, ma włożony papier i nie wystąpiły żadne komunikaty o błędach drukowania.
2. Sprawdź, czy opcja **USB Configuration** (Konfiguracja USB) jest ustawiona na **Digital Camera** (Aparat cyfrowy – patrz **USB Configuration** (Konfiguracja USB) w [Korzystanie z menu Setup \(Ustawienia\) na stronie 46](#)).
3. Połącz stację dokującą z drukarką za pomocą przewodu USB dołączonego do aparatu.
4. Umieść aparat w stacji i włącz go.
5. Gdy aparat jest podłączony do drukarki, na wyświetlaczu pojawia się menu **Print Setup** (Ustawienia drukowania).
 - Aby zmienić kolejność zdjęć do drukowania, naciśnij / , a następnie postępuj według instrukcji na ekranie.
 - Aby zmienić inne ustawienia, użyj na aparacie, by wybrać opcję menu, a następnie na aparacie, by zmienić ustawienie.
6. Naciśnij by rozpocząć drukowanie.

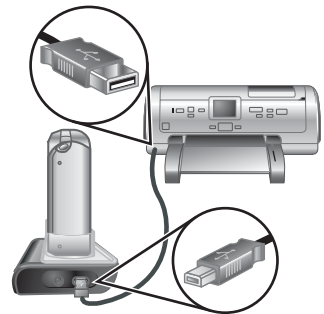

Uwaga Jeśli podłączysz aparat do drukarki innej firmy niż HP i wystąpią problemy z drukowaniem, skontaktuj się z producentem drukarki. Firma HP nie prowadzi pomocy technicznej dla drukarek innych firm.

Drukowanie panoram z aparatu

Panoramy połączone w aparacie (patrz [Łączenie panoram na stronie 33](#)) można drukować bezpośrednio na drukarkach firmy HP zgodnych z PictBridge i z funkcją drukowania panoram na papierze 10 x 30 cm. Można także drukować fragmenty zdjęć jako panoramy.

1. Postępuj według kroków 1 – 4 w rozdziale [Drukowanie zdjęć z aparatu na stronie 40](#), upewniając się, że w drukarce znajduje się papier panoramiczny.
2. Gdy na wyświetlaczu widoczne jest menu **Print Setup** (Ustawienia drukowania), użyj by wybrać opcję w menu **Images** (Zdjęcia), lub naciśnij / i postępuj według instrukcji wyświetlanych na aparacie, by zaznaczyć zestaw zdjęć.
3. W menu **Print Setup** (Ustawienia drukowania), zaznacz **Print Size:** (Rozmiar wydruku:), użyj by wybrać opcję **Panorama**, a następnie naciśnij .
4. W menu **Panorama Printing** (Drukowanie panoram) zaznacz opcję.
 - **Print as Shown** (Drukuj widoczne)—Spowoduje wydrukowanie obszaru widocznego w zielonym prostokącie.
 - **Select Crop Area** (Wybierz obszar przycinania)—Umożliwi wybór fragmentu wybranego zdjęcia do drukowania. Aby wybrać obszar, naciśnij , użyj

- ▲▼, ◀▶, ▲, i ■■■ by ustawić zielony prostokąt nad obszarem, a następnie naciśnij ^{Menu} _{OK} by powrócić do menu **Panorama Printing** (Drukowanie panoram).
- **Skip This Image** (Pomiń te zdjęcie)—Powoduje przejście do następnego zdjęcia bez drukowania wyświetlonego zdjęcia.
 - **Cancel** (Anuluj)—Powoduje wyjście z **Panorama Printing** (Drukowanie panoram), anuluje wszystkie oczekujące i będące w trakcie wykonywania zadania drukowania i powraca do menu **Print Setup** (Ustawienia drukowania).
5. Gdy zakończysz drukowanie, wyjmij aparat ze stacji dokującej.

6 Korzystanie z oprogramowania HP Photosmart Express

Korzystając z oprogramowania **HP Photosmart Express** można nadal wybierać zdjęcia w aparacie do automatycznego drukowania (patrz *Wybieranie pojedynczych zdjęć do drukowania na stronie 43*) lub kupować online (patrz *Kupowanie odbitek online na stronie 44*) po ponownym połączeniu aparatu z komputerem lub drukarką. Można także dostosować menu **Photosmart Express**, by zawierało adresy e-mail, listy dystrybucyjne, albumy online, lub inne wybrane serwisy online. Dostosowywanie menu **Photosmart Express**:

1. Ustaw własne miejsca docelowe w aparacie (patrz *Ustawianie miejsc docelowych online w aparacie na stronie 43*).
2. Wybieranie zdjęć w aparacie w celu wysłania do miejsc docelowych online (patrz *Wysyłanie pojedynczych zdjęć do miejsc docelowych online na stronie 43* i *Wysyłanie wszystkich zdjęć do drukarki lub miejsc docelowych online na stronie 44*).

By korzystać z niektórych funkcji w menu **Photosmart Express**, musisz mieć zainstalowane w komputerze oprogramowanie HP Photosmart, HP Photosmart Premier (Windows) lub HP Photosmart Mac (Macintosh). Informacje dotyczące tego oprogramowania znajdują się w *O oprogramowaniu HP Photosmart na stronie 10*.



Uwaga Dostępność usług online zależy od kraju lub regionu. Odwiedź www.hp.com/go/sharing.

Korzystanie z menu Photosmart Express





Aby wyświetlić menu **Photosmart Express**, naciśnij . Aby wybrać opcję z menu, użyj by zaznaczyć wybraną opcję, a następnie naciśnij .

Aby uzyskać informację w aparacie o danej opcji, użyj by zaznaczyć menu **Help** (Pomoc), użyj by zaznaczyć temat, a następnie naciśnij .

	Print (Drukowanie)—Pozwala na wybranie zdjęć i określenie liczby kopii do wydrukowania. Patrz <i>Wybieranie pojedynczych zdjęć do drukowania na stronie 43</i> .
	Buy Prints Online (Kup odbitki online)—Służy do wybrania zdjęć do zlecenia usługi drukowania online. Patrz <i>Kupowanie odbitek online na stronie 44</i> .
	Share All Images (Udostępnij wszystkie zdjęcia)—Pozwala na udostępnienie wszystkich zdjęć w aparacie do wybranego miejsca docelowego. Patrz <i>Wysyłanie wszystkich zdjęć do drukarki lub miejsc docelowych online na stronie 44</i> .
	Share Menu Setup (Konfiguracja menu Share)—Służy do dodawania miejsc docelowych. Patrz <i>Ustawianie miejsc docelowych online w aparacie na stronie 43</i> .











Ustawianie miejsc docelowych online w aparacie

Możesz określić do 34 wybranych miejsc docelowych (takich jak pojedyncze adresy e-mail czy listy dystrybucyjne) w menu **Photosmart Express**.

1. Sprawdź, czy komputer jest podłączony do Internetu.
2. Włącz aparat, a następnie naciśnij .
3. Zaznacz  **Share Menu Setup...** (Konfiguracja menu Share), a następnie naciśnij . Podłącz aparat do komputera poprzez stację dokującą. Postępuj według instrukcji okna dialogowego **Share** (Udostępnianie) by ustawić miejsca docelowe w aparacie.
4. Odłącz aparat od komputera, a następnie naciśnij  by sprawdzić, czy nowe miejsca docelowe znajdują się w aparacie.





Wysyłanie pojedynczych zdjęć do miejsc docelowych online

1. Włącz aparat, a następnie naciśnij .
2. Użyj  by zaznaczyć pierwsze miejsce docelowe.
3. Użyj  by wybrać zdjęcie które chcesz wysłać, a następnie naciśnij  by je wybrać. Nad miejscem docelowym pojawi się znak  w menu **Photosmart Express**. By odznaczyć miejsce docelowe, naciśnij ponownie .
4. Użyj  by zaznaczyć kolejne miejsca docelowe, a następnie naciśnij . Powtórz krok 3, by kontynuować wybieranie zdjęć do wysłania.
5. By opuścić menu **Photosmart Express**, naciśnij  / .
6. Podłącz aparat do komputera poprzez stację dokującą. Zdjęcia zostaną automatycznie wysłane do ich miejsc docelowych.





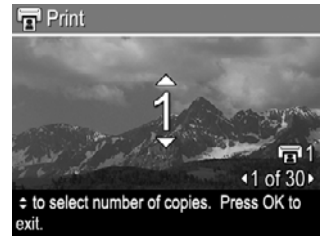

Wybieranie pojedynczych zdjęć do drukowania

1. Włącz aparat, a następnie naciśnij .
2. Użyj  by zaznaczyć opcję  **Print** (Drukowanie).

- Użyj ◀▶ by wyświetlić zdjęcie, które chcesz zaznaczyć do drukowania, a następnie naciśnij $\frac{\text{Menu}}{\text{OK}}$ by wyświetlić podmenu **Print** (Drukowanie).
- Użyj ▲▼ by określić ilość kopii do wydrukowania (do 99), a następnie naciśnij $\frac{\text{Menu}}{\text{OK}}$. By odznaczyć opcję **Print** (Drukowanie), wybierz ponownie **Print** (Drukowanie), ustaw liczbę kopii na **0**, a następnie naciśnij $\frac{\text{Menu}}{\text{OK}}$.
- Aby wybrać dodatkowe zdjęcia do zaznaczenia do drukowania, użyj ◀▶ by wyświetlić zdjęcie, naciśnij $\frac{\text{Menu}}{\text{OK}}$ i powtórz krok 4.
- By opuścić menu **Photosmart Express**, naciśnij  / .
- Podłącz aparat do drukarki zgodnej z PictBridge poprzez stację dokującą. Wybrane zdjęcia zostaną automatycznie wydrukowane.



Wysyłanie wszystkich zdjęć do drukarki lub miejsc docelowych online



- Włącz aparat, a następnie naciśnij .
- Użyj ▲▼ by zaznaczyć  **Share All Images...** (Udostępnij wszystkie zdjęcia), a następnie naciśnij $\frac{\text{Menu}}{\text{OK}}$.
- Użyj ▲▼ by zaznaczyć miejsce docelowe, do którego chcesz wysłać wszystkie zdjęcia, a następnie naciśnij $\frac{\text{Menu}}{\text{OK}}$.
 - Jeśli zaznaczysz opcję **Print** (Drukowanie), pojawi się podmenu **Print All Images** (Drukuj wszystkie zdjęcia). Użyj ▲▼ by określić ilość kopii do wydrukowania, a następnie naciśnij $\frac{\text{Menu}}{\text{OK}}$. By odznaczyć opcję **Print** (Drukowanie), wybierz ponownie **Print** (Drukowanie) w podmenu **Share All Images** (Udostępnij wszystkie zdjęcia), ustaw liczbę kopii na **0**, a następnie naciśnij $\frac{\text{Menu}}{\text{OK}}$.
 - Jeśli zostało wybrane inne miejsce docelowe, nad tym miejscem docelowym pojawi się znak ✓ w podmenu **Share All Images** (Udostępnij wszystkie zdjęcia). By odznaczyć miejsce docelowe, naciśnij $\frac{\text{Menu}}{\text{OK}}$.
- Powtórz krok 3, by wybrać dodatkowe miejsca docelowe.
- By opuścić menu **Photosmart Express**, naciśnij  / .
- Podłącz aparat do komputera poprzez stację dokującą. Zdjęcia zostaną automatycznie wysłane do odpowiednich miejsc docelowych.



Uwaga Jeśli jako miejsce docelowe została wybrana opcja **Print** (Drukowanie), możesz podłączyć aparat do drukarki zgodnej z PictBridge (patrz [Drukowanie zdjęć z aparatu na stronie 40](#)).

Kupowanie odbitek online

Możesz wybrać zdjęcia do wykonania odbitek i zamówić je online.









- Sprawdź, czy komputer jest podłączony do Internetu.
- Włącz aparat, a następnie naciśnij .
- Użyj ▲▼ by zaznaczyć opcję  **Buy Prints Online** (Kup odbitki online).
- Dla każdego zdjęcia, które chcesz zamówić jako odbitkę, użyj ◀▶ by wyświetlić zdjęcie, a następnie naciśnij $\frac{\text{Menu}}{\text{OK}}$. Nad opcją **Buy Prints Online** (Kup odbitki online)

pojawi się znak ✓ w menu **Photosmart Express**. By odznaczyć zdjęcie, naciśnij ponownie ^{Menu}OK.







5. Wyłącz aparat, podłącz aparat do komputera przez stację dokującą i włącz go ponownie. Postępuj według instrukcji okna dialogowego **Buy Prints Online** (Kup odbitki online) by zakupić odbitki.
6. Odłącz aparat od komputera.

7 Korzystanie z menu Setup (Ustawienia)





Menu **Setup** (Ustawienia) pozwala na ustawianie preferencji dotyczących zachowania aparatu.

1. Będąc w trybie **Widok na żywo** lub **Playback** (Odtwarzanie), naciśnij , następnie za pomocą  wybierz .
2. Użyj  by wybrać opcję menu, a następnie naciśnij  by wyświetlić podmenu dla opcji menu.
3. Użyj  by wybrać ustawienie, a następnie naciśnij .
4. By opuścić menu **Setup** (Ustawienia), naciśnij  / .

Wybrane ustawienia pozostaną do czasu ich zmiany.

	<p>Display Brightness (Jasność wyświetlacza)—Służy do regulacji jasności wyświetlacza obrazów.</p> <ul style="list-style-type: none">• Low (Niska)—Przedłuża czas pracy na baterii.• Medium (Średnia – domyślnie)—Stosowana w normalnych warunkach oświetlenia.• High (Wysoka)—Stosowana przy bardzo jasnym oświetleniu.
	<p>Sounds Volume (Głośność)—Służy do dostosowania głośności dźwięków aparatu (np. naciśnięcie przycisków czy trzask migawki) i nagranego dźwięku.</p> <p>Off (Wyłączone), Low (Niska – domyślnie), High (Wysoka).</p>
	<p>Focus Assist Light (Lampka wspomaganie ustawiania ostrości)—Służy do włączenia lampki wspomaganie ustawiania ostrości przy słabym oświetleniu. Możesz wyłączyć tę funkcję, jeśli nie chcesz rozpraszać fotografowanej osoby.</p> <p>Auto (Automatycznie – domyślnie), Off (Wyłączona).</p>
	<p>Display Timeout (Czas oczekiwania wyświetlacza)—Służy do określania czasu, po którym Wyświetlacz obrazów wyłącza się jeśli nie naciśnięto żadnego przycisku.</p> <p>Never (Nigdy), 15, 30, 45 (Domyślnie), 60 sekund.</p>
	<p>Instant Review (Natychmiastowy podgląd)—Służy do dostosowania czasu, przez który zdjęcie lub klip wideo są wyświetlane w Instant Review (Natychmiastowym podglądzie).</p> <p>Off (Wyłączone), 1, 2 (Domyślnie) i 4 sekundy.</p>
	<p>Digital Zoom (Cyfrowe powiększenie)—Służy do włączania lub wyłączenia cyfrowego powiększenia.</p> <p>On (Włączone – domyślnie), Off (Wyłączone).</p>
	<p>Date & Time (Data i czas)—Służy do ustawiania daty i czasu. Patrz Ustawianie daty i czasu na stronie 8.</p>

(ciąg dalszy)

	<p>USB Configuration (Konfiguracja USB)—Służy do określenia sposobu, w jaki komputer rozpoznaje aparat. Patrz Podłączanie do komputera na stronie 39.</p> <ul style="list-style-type: none">● Digital Camera (Aparat cyfrowy – domyślnie)—Rozpoznaje aparat jako aparat cyfrowy za pomocą PTP (Picture Transfer Protocol – Protokół przesyłania obrazów).● Disk Drive (Napęd dyskowy)—Rozpoznaje aparat jako napęd dyskowy za pomocą MSDC (Mass Storage Device Class – Klasa urządzeń pamięci masowej).
	<p>TV Configuration (Konfiguracja TV)—Służy do ustawienia formatu wideo podczas wyświetlania obrazów z aparatu na telewizorze.</p> <ul style="list-style-type: none">● NTSC—Używany głównie w Ameryce Północnej, części Ameryki Południowej, Japonii, Korei i na Tajwanie.● PAL—Używany głównie w Europie, Urugwaju, Paragwaju, Argentynie i części Azji.
	<p> (Language – Język)—Służy do ustawiania języka. Patrz Wybieranie języka na stronie 8.</p>
	<p>Reset Settings (Resetuj ustawienia)—Służy do przywracania ustawień fabrycznych aparatu.</p> <ul style="list-style-type: none">● Cancel (Anuluj)—Służy do opuszczania menu bez przywracania żadnych ustawień.● Yes (Tak)—Przywraca wszystkie ustawienia aparatu do wartości domyślnych (poza Date & Time (Data i czas), Language (Język), TV Configuration (Konfiguracja TV) i USB Configuration (Konfiguracja USB)).

8 Rozwiązywanie problemów

W tym rozdziale znajdują się informacje dotyczące:

- Resetowania aparatu (patrz [Resetowanie aparatu na stronie 48](#))
- Możliwych problemów i ich rozwiązań (patrz [Problemy i rozwiązania na stronie 48](#))

Resetowanie aparatu

Jeśli aparat nie reaguje na naciśnięcie przycisków, zresetuj go.

1. Wyłącz aparat.
2. Wyjmij kartę pamięci i baterię.
3. Wciśnij wyprostowany koniec spinacza do przycisku **Reset** (mały otwór znajdujący się przy gnieździe baterii, jak na rysunku), przytrzymaj przełącznik na 3-6 sekund i zwolnij.
4. Włóż baterię i zamknij pokrywkę baterii/karty pamięci.
5. Sprawdź, czy aparat działa bez opcjonalnej karty pamięci, a następnie włóż kartę.

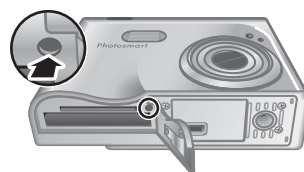

Resetowanie aparatu przywraca wszystkie ustawienia do domyślnych ustawień fabrycznych. Zdjęcia i klipy wideo przechowywane w pamięci są zachowywane.

Problemy i rozwiązania

Korzystaj z tych informacji podczas szukania rozwiązań dla typowych problemów, które mogą wystąpić w czasie korzystania z aparatu.

Aparat nie włącza się.

- Zainstaluj nową lub naładowaną baterię, sprawdzając, czy bateria jest prawidłowo włożona (patrz [Instalowanie baterii na stronie 7](#)), oraz czy używasz baterii litowo-jonowej HP Photosmart R07 dla aparatów HP Photosmart R-series (L1812A/ L1812B).
- Sprawdź, czy zasilacz prądu zmiennego HP jest podłączony do aparatu przez stację dokującą i czy jest podłączony do gniazdka. Sprawdź, czy zasilacz prądu zmiennego HP nie jest uszkodzony.
- Zresetuj aparat (patrz [Resetowanie aparatu na stronie 48](#)).
- Sprawdź, czy używasz właściwego rodzaju karty pamięci (patrz [Pamięć na stronie 60](#)). Jeśli tak jest, wyjmij kartę pamięci i włącz aparat; jeśli aparat włączy się, sformatuj kartę pamięci (patrz [Instalacja i formatowanie opcjonalnej karty pamięci na stronie 9](#)). Jeśli aparat wciąż nie chce się włączyć, sformatuj kartę w czytniku kart pamięci, albo wymień kartę.

Wskaźnik baterii często zmienia odczyt.

Patrz [Wskaźniki zasilania na stronie 56](#).

Trzeba często ładować baterię litowo-jonową.

- Patrz [Wydłużanie żywotności baterii na stronie 55](#).
- Nowa bateria lub bateria, która nie była ostatnio ładowana musi być ponownie naładowana by osiągnąć pełną pojemność.
- Jeśli bateria nie była używana przez dłużej niż dwa miesiące, naładuj ją.

Bateria litowo-jonowa nie ładuje się.

- Spróbuj naładować ją ponownie po pełniejszym zużyciu.
- Używaj tylko zatwierdzonego zasilacza prądu zmiennego HP.
- Jeśli nie da się naładować baterii w szybkiej ładowarce HP lub we wnęce ładowania zapasowej baterii w opcjonalnej stacji dokującej HP Photosmart, wymień ją.

Aparat nie włącza się gdy jest podłączony do zasilacza prądu zmiennego, odłączony i ponownie podłączony.

- Włóż baterię do aparatu.
- Zresetuj aparat (patrz [Resetowanie aparatu na stronie 48](#)).
- Zasilacz prądu zmiennego może źle funkcjonować. Spróbuj podłączyć inny, zgodny zasilacz prądu zmiennego.
- Spróbuj podłączyć zasilacz prądu zmiennego do innego gniazdka.

Aparat nie reaguje na naciśnięcie przycisku.

- Włącz aparat.
- Większość przycisków aparatu nie reaguje, gdy aparat jest podłączony do komputera przez stację dokującą.
- Wymień lub naładuj baterię.
- Zresetuj aparat (patrz [Resetowanie aparatu na stronie 48](#)).
- Sprawdź, czy karta pamięci nie jest uszkodzona. Jeśli tak, wymień ją.
- Sformatuj wewnętrzną pamięć i/lub kartę pamięci (patrz [Instalacja i formatowanie opcjonalnej karty pamięci na stronie 9](#)).







Aparat nie wykonuje zdjęcia po naciśnięciu spustu migawki.

- Wciśnij **Spust migawki** do końca.
- Karta pamięci albo wewnętrzna pamięć może być pełna. Prześlij zdjęcia z aparatu do komputera, a następnie sformatuj wewnętrzną pamięć, albo kartę pamięci (patrz [Instalacja i formatowanie opcjonalnej karty pamięci na stronie 9](#)). Możesz też wymienić kartę na nową.
- Aparat może przetwarzać dane. Zanim wykonasz kolejne zdjęcie, zaczekaj kilka sekund, aż aparat zakończy przetwarzanie ostatniego zdjęcia.

Wyświetlacz obrazów nie działa.

- Wyświetlacz obrazów mógł się wyłączyć. Naciśnij dowolny przycisk by obudzić aparat.
- Wymień lub naładuj baterię. Jeśli Wyświetlacz obrazów nie włącza się, wyjmij baterię i podłącz zasilacz prądu zmiennego poprzez stację dokującą. Jeśli Wyświetlacz obrazów nadal się nie włącza, zresetuj aparat (patrz [Resetowanie aparatu na stronie 48](#)).

Zdjęcie jest nieostre.

- Użyj funkcji **Focus Lock** (Blokada ostrości – patrz *Korzystanie z funkcji Focus Lock (Blokada ostrości)* na stronie 14).
- Zamocuj aparat na statywie by go ustabilizować, lub popraw warunki oświetlenia.
- Przetwórz aparat w tryb ostrości  **Macro** (Makro),  **Auto Macro** (Automatyczne Makro), **Normal** (Normalny), lub  **Infinity** (Nieskończoność) i spróbuj wykonać zdjęcie ponownie (patrz *Korzystanie z ustawień zakresu ostrości* na stronie 16).
- Przetwórz lampę błyskową w tryb  **Auto Flash** (Lampa automatyczna) lub  **Flash On** (Lampa włączona) i przetwórz tryb robienia zdjęć na  **Action** (Akcja).
- Sprawdź funkcję **Image Advice** (Porada do zdjęcia) by uzyskać odpowiednie wskazówki (patrz **Image Advice** (Porada do zdjęcia) w rozdziale *Korzystanie z menu Playback (Odtwarzanie)* na stronie 30).

Zdjęcie jest zbyt jasne.

- Wyłącz lampę błyskową (patrz *Ustawianie lampy błyskowej* na stronie 17).
- Odsuń się od obiektu i użyj powiększenia.
- Dostosuj opcję **Exposure Compensation** (Kompensacja naświetlania – patrz **Exposure Compensation** (Kompensacja naświetlania) w rozdziale *Korzystanie z menu Capture (Przechwytywanie)* na stronie 22).
- Użyj funkcji **Bracketing** (Wielokrotne naświetlanie) dla ekspozycji (patrz **Bracketing** (Wielokrotne naświetlanie) w rozdziale *Korzystanie z menu Capture (Przechwytywanie)* na stronie 22).
- Sprawdź funkcję **Image Advice** (Porada do zdjęcia) by uzyskać odpowiednie wskazówki (patrz **Image Advice** (Porada do zdjęcia) w rozdziale *Korzystanie z menu Playback (Odtwarzanie)* na stronie 30).

Zdjęcie jest zbyt ciemne.

- Zaczekaj, aż naturalne warunki oświetlenia poprawią się, użyj lampy błyskowej (patrz *Ustawianie lampy błyskowej* na stronie 17) lub dodaj rozproszone oświetlenie.
- Dostosuj opcję **Exposure Compensation** (Kompensacja naświetlania – patrz **Exposure Compensation** (Kompensacja naświetlania) w rozdziale *Korzystanie z menu Capture (Przechwytywanie)* na stronie 22).
- Użyj funkcji **Bracketing** (Wielokrotne naświetlanie) dla ekspozycji (patrz **Bracketing** (Wielokrotne naświetlanie) w rozdziale *Korzystanie z menu Capture (Przechwytywanie)* na stronie 22).
- Skorzystaj z funkcji **Adaptive Lighting** (Przystosowanie do oświetlenia – patrz **Adaptive Lighting** (Przystosowanie do oświetlenia) w rozdziale *Korzystanie z menu Capture (Przechwytywanie)* na stronie 22).
- Skorzystaj z ustawienia **Spot** (Punktowe) dla opcji **AE Metering** (Pomiar AE – patrz **AE Metering** (Pomiar AE) w rozdziale *Korzystanie z menu Capture (Przechwytywanie)* na stronie 22).
- Sprawdź funkcję **Image Advice** (Porada do zdjęcia) by uzyskać odpowiednie wskazówki (patrz **Image Advice** (Porada do zdjęcia) w rozdziale *Korzystanie z menu Playback (Odtwarzanie)* na stronie 30).



Zdjęcie jest ziarniste.

- Użyj niższego ustawienia **ISO Speed** (Czułość ISO – patrz **ISO Speed** (Czułość ISO) w rozdziale *Korzystanie z menu Capture (Przechwytywanie)* na stronie 22).
- Dodaj rozproszone oświetlenie, użyj lampy błyskowej (patrz *Ustawianie lampy błyskowej na stronie 17*) lub zaczekaj, aż naturalne warunki oświetlenia poprawią się.
- Jeśli aparat jest ciepły, efekt ten będzie zanikać wraz z ochładzaniem się aparatu. Aby uzyskać najlepszą jakość zdjęć, unikaj przechowywania aparatu w bardzo ciepłych miejscach.
- Skorzystaj z funkcji **Image Advice** (Porada do zdjęcia – patrz **Image Advice** (Porada do zdjęcia) w rozdziale *Korzystanie z menu Playback (Odtwarzanie)* na stronie 30).

Brakuje zdjęć w aparacie.

Wymij kartę pamięci i sprawdź, czy zdjęcia nie są przechowywane w pamięci wewnętrznej.

Lampka zasilania się świeci, ale Wyświetlacz obrazów jest wyłączony, lub aparat sprawia wrażenie zablokowanego i nie działa.

- Naciśnij **Live View/Playback** (Widok na żywo/Odtwarzanie)  /  by włączyć Wyświetlacz obrazów.
- Zresetuj aparat (patrz *Resetowanie aparatu na stronie 48*).

Aparat działa wolno podczas przeglądania obrazów.

Zobacz *Pamięć na stronie 60* i *Pojemność pamięci na stronie 61* by uzyskać wskazówki dotyczące kart pamięci.

Nagranie wideo jest nagle przerywane. Nagranie wideo jest zapisywane, ale jest krótsze, niż powinno być.

- Ustaw niższą rozdzielczość/ustawienie kompresji dla wideo (patrz **Video Quality** (Jakość wideo) w rozdziale *Korzystanie z menu Capture (Przechwytywanie)* na stronie 22).
- Wymień kartę pamięci na szybszą. Szukaj kart oznaczonych jako High Performance (Wysoka wydajność), Pro, Ultra, lub High Speed (Szybka).

Nagranie wideo jest nagle przerywane i nie chce się odtwarzać.

Sformatuj kartę (patrz *Instalacja i formatowanie opcjonalnej karty pamięci na stronie 9*).

Aparat jest ciepły (a nawet gorący) w dotyku.

Jest to zjawisko normalne. Jeśli jednak cokolwiek zdaje się przekraczać normalny stan, wyłącz aparat, wyjmij go ze stacji dokującej i pozwól mu ostygnąć. Następnie sprawdź aparat i baterię pod kątem oznak możliwych uszkodzeń.

Aby uzyskać najlepszą jakość zdjęć, wyłączaj aparat gdy nie jest używany. Zawsze przechowuj aparat w chłodnym miejscu.

Aparat zawiesza się w czasie łączenia z komputerem.

- Sprawdź, czy przewód USB jest prawidłowo podłączony do stacji dokującej aparatu i komputera.
- Spróbuj podłączyć przewód USB do innego gniazda USB w komputerze.
- Wyłącz aparat i włącz go ponownie. Jeśli nie rozwiąże to problemu, zresetuj aparat (patrz *Resetowanie aparatu na stronie 48*).
- Jeśli problem pozostaje, skontaktuj się z Pomocą techniczną HP (patrz *Pomoc techniczna dla produktu na stronie 53*).

Nie można przesłać zdjęć z aparatu do komputera.

- Zainstaluj oprogramowanie HP Photosmart (patrz *Instalacja oprogramowania na stronie 9*), lub zobacz *Przesyłanie zdjęć bez użycia oprogramowania HP Photosmart na stronie 38*.
- Przetwórz aparat w tryb **Disk Drive** (Napęd dyskowy – patrz *Podłączanie do komputera na stronie 39*).

Podczas przesyłania zdjęć z aparatu do komputera pojawia się komunikat o błędzie.

Przebiecie lub wyładowanie elektrostatyczne mogło zakłócić pracę aparatu. Zamknij oprogramowanie HP Photosmart Transfer, wyjmij aparat ze stacji dokującej i zresetuj go (patrz *Resetowanie aparatu na stronie 48*). Następnie ponownie uruchom proces przesyłania zdjęć (patrz *Przesyłanie zdjęć za pomocą oprogramowania HP Photosmart na stronie 38*).

Aparat wyłącza się nieoczekiwanie lub wyświetla komunikat o błędzie “Bad Data Access Error” (Błąd niewłaściwego dostępu do danych) na Wyświetlaczu obrazów.

- Przebiecie lub wyładowanie elektrostatyczne mogło zakłócić pracę aparatu. Wyjmij baterię i zresetuj aparat (patrz *Resetowanie aparatu na stronie 48*). Następnie zainstaluj baterię i włącz aparat.
- Jeśli to nie pomoże, spróbuj wymienić baterię.

W trakcie instalacji lub używania oprogramowania HP Photosmart występują problemy.

- Sprawdź, czy komputer spełnia minimalne wymagania systemowe podane na pudełku aparatu.
- Skorzystaj z witryny Centrum obsługi klienta HP: www.hp.com/support.

W jaki sposób uzyskać profesjonalne odbitki, jeśli nie posiadam drukarki fotograficznej?

Skorzystaj z funkcji **Buy Prints Online** (Kup odbitki online) w menu **Photosmart Express** (patrz *Kupowanie odbitek online na stronie 44*).

9 Pomoc techniczna dla produktu

W tym rozdziale znajdują się informacje dotyczące pomocy technicznej dla aparatu cyfrowego oraz łącza do przydatnych witryn internetowych i opis procesu uzyskiwania pomocy technicznej.

Pomocne witryny internetowe

Wskazówki dla aparatu, rejestracja produktu, zapisy na biuletyn, aktualizacje sterowników i oprogramowania, zakup materiałów eksploatacyjnych HP i akcesoriów	www.hp.com www.hp.com/photosmart (tylko w języku angielskim)
Klienci niepełnosprawni	www.hp.com/hpinfo/community/accessibility (tylko w języku angielskim)
Centrum obsługi klienta HP, aktualizacje sterowników i oprogramowania, informacje dotyczące pomocy technicznej	www.hp.com/support

Uzyskiwanie pomocy

Aby jak najwięcej skorzystać z produktu firmy HP, sprawdź następujące, standardowe propozycje pomocy technicznej HP:

1. Sprawdź dokumentację produktu.
 - Przejrzyj rozdział *Rozwiązywanie problemów na stronie 48* tego dokumentu.
 - Przejrzyj pomoc elektroniczną oprogramowania.
 - Skorzystaj z ekranów pomocy aparatu.
2. Odwiedź witrynę pomocy technicznej online firmy HP pod adresem www.hp.com/support lub skontaktuj się ze sklepem, w którym aparat został zakupiony. Witryna pomocy technicznej online HP jest dostępna dla wszystkich klientów HP. Jest to najszybsze źródło aktualnych informacji o produkcie i pomocy ekspertów, zawierające:
 - Szybki dostęp do wykwalifikowanych specjalistów pomocy technicznej online poprzez e-mail.
 - Aktualizacje sterowników i oprogramowania dla aparatu.
 - Wartościowe informacje o produkcie i o rozwiązywaniu problemów sprzętowych.
 - Proaktywne aktualizacje produktu, alarmy pomocy technicznej i biuletyny HP (dostępne po zarejestrowaniu aparatu).

3. Telefoniczna pomoc techniczna HP. Opcje pomocy technicznej i opłaty są zależne od produktu, kraju i języka. Lista warunków pomocy technicznej i numerów telefonów znajduje się w www.hp.com/support.
4. Okres pogwarancyjny. Po okresie ograniczonej gwarancji, pomoc dostępna jest online pod adresem www.hp.com/support.
5. Przedłużanie lub rozszerzanie gwarancji. Jeśli chcesz przedłużyć lub rozszerzyć gwarancję na aparat, skontaktuj się ze sklepem w którym został on zakupiony lub przejrzyj ofertę HP Care Pack pod adresem www.hp.com/support.
6. Jeśli usługa HP Care Pack już została zakupiona, sprawdź warunki pomocy technicznej w umowie.

A Obsługa baterii

W aparacie zastosowana jest bateria litowo-jonowa HP Photosmart R07 (L1812A/L1812B).

Najważniejsze informacje o bateriach



Zawsze prawidłowo wkładaj baterię do aparatu (patrz [Instalowanie baterii na stronie 7](#)). Jeśli bateria jest nieprawidłowo włożona, pokrywka komory może się zamknąć, ale aparat nie będzie funkcjonował.

- Nowe baterie litowo-jonowe są dostarczane w stanie częściowo naładowanym. Naładuj je całkowicie przed pierwszym użyciem.
- Jeśli nie będziesz korzystać z aparatu przez ponad dwa miesiące pozostaw aparat podłączony do zasilacza prądu zmiennego HP. Aparat będzie okresowo podładowywał baterię, by zapewnić ciągłą gotowość aparatu do użycia.
- Bateria litowo-jonowa może pozostawać w aparacie, opcjonalnej stacji dokującej lub szybkiej ładowarce dowolnie długo, bez szkody dla niej.
- Jeśli bateria litowo-jonowa nie była używana przez dłużej niż dwa miesiące, naładuj ją przed ponownym użyciem. Naładuj w pełni baterię litowo-jonową co pół roku, by przedłużyć jej żywotność.
- Wydajność baterii litowo-jonowej spada z czasem, zwłaszcza gdy jest przechowywana i używana w wysokich temperaturach. Gdy czas pracy na baterii będzie zbyt krótki, wymień ją.
- Wydajność baterii litowo-jonowej spada wraz ze spadkiem temperatury. By zwiększyć wydajność baterii podczas przebywania w niskich temperaturach, trzymaj aparat i/lub baterie w cieplej, wewnętrznej kieszeni.

Wydłużanie żywotności baterii

Aby oszczędzać energię, Wyświetlacz obrazów domyślnie wyłącza się po 45 sekundach. Naciśnięcie dowolnego przycisku budzi aparat. Po pięciu minutach bezczynności aparat wyłącza się.

Dalsze wydłużanie czasu pracy na baterii:

- Ustaw opcję **Display Brightness** (Jasność wyświetlacza) na **Low** (Niska – patrz **Display Brightness** (Jasność wyświetlacza) w rozdziale [Korzystanie z menu Setup \(Ustawienia\) na stronie 46](#)).
- Zmień wartość opcji **Display Timeout** (Czas oczekiwania wyświetlacza) na krótszy okres (patrz **Display Timeout** (Czas oczekiwania wyświetlacza) w rozdziale [Korzystanie z menu Setup \(Ustawienia\) na stronie 46](#)).
- Przetwórz aparat w tryb **Auto Flash** (Lampa automatyczna – patrz **Auto Flash** (Lampa automatyczna) w rozdziale [Ustawianie lampy błyskowej na stronie 17](#)).
- Oszczędnie korzystaj z powiększenia optycznego.
- Jeśli włączasz aparat by przeglądać zdjęcia, przytrzymaj  /  podczas włączania aparatu, by uruchomić go w trybie **Playback** (Odtwarzanie) bez wysuwania obiektywu.
- Podczas przesyłania zdjęć lub drukowania podłącz aparat do zasilacza prądu zmiennego poprzez stację dokującą.







Środki ostrożności podczas pracy z bateriami

- Nie wkładaj baterii do ognia ani ich nie ogrzewaj. Naładowane baterie zawsze przechowuj w chłodnym miejscu.
- Nie zwieraj biegunów baterii za pomocą metalowych przedmiotów.
- Nie przenoś ani nie przechowuj baterii z metalowymi przedmiotami. Nie wrzucaj baterii do kieszeni wypełnionej monetami.
- Nie próbuj dziurawić baterii gwoździami lub narażać jej na silne uderzenia czy wstrząsy.

- Nie lutuj bezpośrednio do baterii.
- Nie mocz baterii.
- Nie rozbieraj ani nie modyfikuj baterii.
- W przypadku pojawienia się nietypowego zapachu, nadmiernego nagrzania (bateria może być ciepła w dotyku – jest to normalny stan), zmiany koloru lub kształtu, czy innego nietypowego zachowania baterii należy natychmiast zaprzestać jej używania.
- W razie wycieku z baterii i dostania się płynu do oczu, nie pocieraj oka. Obficie wypłucz oko wodą i natychmiast zgłoś się do lekarza. W przypadku pozostawienia, ciecz zawarta w baterii może uszkodzić oko.

Wskaźniki zasilania

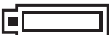
Wskaźniki baterii są najdokładniejsze po kilku minutach używania. Poniższa tabela dokładnie wyjaśnia poszczególne wskaźniki.

Ikona	Opis
	W baterii pozostało ponad 70 procent energii.
	W baterii pozostało 30 do 70 procent energii.
	W baterii pozostało 10 do 30 procent energii.
	Niski poziom naładowania baterii. Widok na żywo jest wyłączony, ale możesz nadal przeglądać zdjęcia w trybie Playback (Odtwarzanie) i korzystać z menu.
Migająca 	Bateria jest wyczerpana. Aparat wyłączy się.
	Aparat działa na zasilaniu prądem zmiennym.
Animowana, wypełniająca się bateria	Aparat działa na zasilaniu prądem zmiennym i ładuje baterię.
	Aparat zakończył ładowanie baterii i działa na zasilaniu prądem zmiennym.



Uwaga Jeśli aparat zostanie pozostawiony bez baterii na dłuższy czas, zegar może zostać zresetowany, a po ponownym włączeniu pojawi się prośba o aktualizację czasu.

Ilość zdjęć zależnie od rodzaju baterii

Poniższa tabela zawiera minimalną, maksymalną i średnią ilość zdjęć, jakie można wykonać używając baterii litowo-jonowej HP Photosmart R07.

Ilość zdjęć			
Minimalna	Maksymalna	Średnia	Wg. organizacji CIPA
110	200	165	200

W wynikach minimalnym, maksymalnym i średnim wykonywane są 4 zdjęcia na sesję z co najmniej 5 minutową przerwą pomiędzy sesjami. Dodatkowo:

- Minimalna ilość zdjęć została uzyskana przy znacznym użyciu **Widoku na żywo** (30 sekund na zdjęcie), trybu **Playback** (Odtwarzanie – 15 sekund na zdjęcie) i **Flash On** (Lampa włączona). Powiększenie optyczne (w obu kierunkach) było użyte w 75% zdjęć.
- Maksymalna ilość zdjęć została uzyskana przy minimalnym użyciu **Widoku na żywo** (10 sekund na zdjęcie) i trybu **Playback** (Odtwarzanie – 4 sekundy na zdjęcie). Lampa błyskowa i powiększenie optyczne (w obu kierunkach) były użyte w 25% zdjęć.
- Średnia ilość zdjęć została uzyskana przy użyciu **Widoku na żywo** przez 15 sekund na zdjęcie i trybu **Playback** (Odtwarzanie) przez 8 sekund na zdjęcie. Lampa błyskowa i powiększenie optyczne (w obu kierunkach) były użyte w 50% zdjęć.
- Wyniki organizacji CIPA zostały uzyskane przy użyciu standardów ustanowionych przez organizację Camera and Imaging Products Association (Stowarzyszenie Producentów Aparatów i Produktów do Przetwarzania Obrazu).

Ładowanie baterii litowo-jonowej

Możesz naładować baterię litowo-jonową HP Photosmart R07 korzystając z zasilacza prądu zmiennego, gdy aparat znajduje się w stacji dokującej, lub w opcjonalnej szybkiej ładowarce. Możesz także naładować baterię w opcjonalnej stacji dokującej HP Photosmart z wnęką na baterię. Poniższa tabela przedstawia średni czas ładowania całkowicie rozładowanych baterii, zależnie od sposobu ładowania.

Sposób ładowania	Średni czas ładowania	Sygnaly
W aparacie podłączonym do zasilacza prądu zmiennego HP przez stację dokującą	2–3 godziny	Ładowanie: Lampka ładowania baterii na aparacie miga i jest wyświetlana ikona animowanej baterii. Ładowanie zakończone: Lampka ładowania baterii na aparacie świeci ciągle, a wskaźnik baterii na Wyświetlaczu obrazów zmienia się w  .
W aparacie podłączonym do zasilacza prądu zmiennego HP przez stację dokującą HP Photosmart	2–3 godziny	Ładowanie: Miga lampka ładowania baterii na stacji dokującej. Ładowanie zakończone: Lampka ładowania baterii na stacji dokującej świeci ciągle.
We wnęce baterii stacji dokującej HP Photosmart 6221 Premium	2–3 godziny	Ładowanie: Miga lampka wnęki baterii na stacji dokującej. Ładowanie zakończone: Lampka wnęki baterii na stacji dokującej świeci ciągle.
W szybkiej ładowarce HP Photosmart R-Series	1 godzina	Ładowanie: Lampka szybkiej ładowarki świeci na żółto. Ładowanie zakończone: Lampka szybkiej ładowarki świeci na zielono.

Środki ostrożności podczas ładowania baterii

Możesz naładować baterię litowo-jonową w aparacie lub kupić opcjonalną stację dokującą z wnęką baterii albo szybką ładowarkę. Urządzenia te mogą się nagrzewać w trakcie ładowania baterii litowo-jonowej. Jest to zjawisko normalne. Musisz jednak zachować poniższe środki ostrożności.

- Nie ładuj innej baterii niż bateria litowo-jonowa HP Photosmart R07 w aparacie, stacji dokującej czy szybkiej ładowarce.
- Wkładaj baterię litowo-jonową w odpowiednim położeniu
- Aparat, stację dokującą czy szybką ładowarkę używaj wyłącznie w suchym miejscu.
- Nie ładuj baterii litowo-jonowej w gorącym miejscu, jak w bezpośrednim świetle słońca czy w pobliżu ognia.
- Nie przykrywaj aparatu, stacji dokującej czy szybkiej ładowarki w czasie ładowania baterii litowo-jonowej.
- Nie używaj stacji dokującej czy szybkiej ładowarki, jeśli bateria litowo-jonowa wygląda na uszkodzoną.
- Nie rozbieraj aparatu, stacji dokującej czy szybkiej ładowarki.
- Odłącz zasilacz prądu zmiennego czy szybką ładowarkę z gniazdka przed czyszczeniem.
- Po intensywnym użytkowaniu bateria litowo-jonowa może zacząć pęcznieć. Jeżeli będzie to utrudniać włożenie lub wyjęcie baterii z aparatu lub stacji dokującej, zaprzestań korzystania z tej baterii i wymień ją na nową. Starą baterię poddaj utylizacji.

B Dane techniczne

Rozdzielczość	<p>Zdjęcia:</p> <ul style="list-style-type: none">• 8,2 MP – łączna liczba pikseli 8,2 mln (3312 na 2496)• 8,1 MP – efektywna liczba pikseli 8,1 mln (3296 na 2480) <p>Klipy wideo (VGA—łączna liczba pikseli: 640 na 480; QVGA—łączna liczba pikseli: 320 na 240):</p> <ul style="list-style-type: none">• VGA ★★★ (Domyślnie)—24 klatki/s• VGA ★★—24 klatki/s• QVGA ★—24 klatki/s
Czujnik	Element CCD o przekątnej 9,1 mm (format 4:3)
Głębia koloru	42 bity (14 bitów na 3 kolory). Zdjęcia 42 bitowe są przetwarzane na zoptymalizowane zdjęcia 24 bitowe i zapisywane w formacie JPEG. Zamiana ta nie wpływa w widoczny sposób na kolory lub szczegóły w zachowanym obrazie i pozwala na odczytanie zdjęcia przez komputer.
Obiektyw	<p>Ogniskowa:</p> <ul style="list-style-type: none">• Szerokokątny—7,78 mm• Teleobiektyw—22,06 mm• Odpowiednik dla filmu 35 mm: od 35 do 105 mm <p>Przesłona:</p> <ul style="list-style-type: none">• Szerokokątny—f/2,8 do f/7,8• Teleobiektyw—f/5 do f/8,5
Wizjer	Brak
Powiększenie	<ul style="list-style-type: none">• Powiększenie optyczne 3x z dziesięcioma punktami pomiędzy ustawieniem szerokokątnym i teleobiektywu• Powiększenie cyfrowe 8x
Ostrość	<p>Ustawienia ostrości: Normal Focus (Ostrość normalna – domyślnie), Macro (Makro), Auto Macro (Automatyczne Makro), Infinity (Nieskończoność), Manual Focus (Ostrość ręczna)</p> <p>Normal Focus (Ostrość normalna – domyślnie):</p> <ul style="list-style-type: none">• Szerokokątny—od 500 mm do nieskończoności• Teleobiektyw—od 600 mm do nieskończoności <p>Macro (Makro)—Szerokokątny, od 120 mm do 1 m</p> <p>Auto Macro (Automatyczne Makro)—Automatycznie przełącza w tryb Macro (Makro) gdy obiekt jest zbyt blisko dla ustawienia ostrości Normal (Normalna)</p> <p>Infinity (Nieskończoność)—Ostrość jest ustawiona stale na nieskończoność</p> <p>Manual (Ręczna)—Ostrość jest ustawiana przez użytkownika</p>
Prędkość migawki	od 1/2000 do 16 sekund
Wbudowana lampa błyskowa	Tak, typowy czas ładowania 6 sekund (maksymalny czas ładowania 8 sekund przy uruchomieniu)

(ciąg dalszy)

Zakres działania lampy błyskowej	<ul style="list-style-type: none"> • Powiększenie w pozycji szerokokątnej—Maksymalny przy opcji ISO Speed (Czułość ISO) ustawionej na Auto ISO: 4,75 m • Powiększenie w pozycji teleobiektywu—Maksymalny przy opcji ISO Speed (Czułość ISO) ustawionej na Auto ISO: 4,75 m • Równomierność—Intensywność w narożnikach > 55% intensywności w środku (Lux Second)
Wyświetlacz obrazów	Kolorowy wyświetlacz z aktywną matrycą LCD TFT o wielkości 7,62 cm (3 cale), z podświetleniem, 230 400 pikseli (960 na 240)
Pamięć	<ul style="list-style-type: none"> • 32 MB wewnętrznej pamięci flash. • Gniazdo karty pamięci. • Aparat obsługuje zarówno standardowe, jak i szybkie karty pamięci HP Secure Digital (SD) od 8 MB do 2 GB. • Duża liczba plików (ponad 300) może spowolnić uruchamianie aparatu. • Liczba zdjęć i klipów wideo, które można przechowywać w pamięci zależy od ustawień Image Quality (Jakość obrazu) i Video Quality (Jakość wideo – patrz <i>Pojemność pamięci na stronie 61</i>).
Format kompresji	<ul style="list-style-type: none"> • JPEG (EXIF) dla zdjęć • EXIF2.2 dla zdjęć z dołączonym dźwiękiem • MPEG1 dla klipów wideo
Interfejsy	<p>Złącze stacji dokującej—Foxlink FPA25420—HP, łączący ze:</p> <ul style="list-style-type: none"> • Stacją dokującą HP Photosmart 6220 (w komplecie z aparatem) • Stacją dokującą HP Photosmart Premium 6221
Obsługiwane standardy	<ul style="list-style-type: none"> • PTP • USB—MSDC i SIDC • JPEG • MPEG1 • DPOF • EXIF • DCF • DPS
Rozmiary zewnętrzne	<p>Wymiary wyłączonego aparatu ze schowanym obiektywem (szerokość, głębokość, wysokość):</p> <ul style="list-style-type: none"> • 96 mm (S) x 25,6 mm (G) x 62 mm (W) • 3,78 cala (S) x 1,00 cal (G) x 2,44 cala (W)
Masa	170 gramów bez baterii

(ciąg dalszy)

Zasilanie	Typowe zużycie prądu: 2,1 W (z włączonym Wyświetlaczem obrazu). 7,6 W szczytowego poboru mocy. Dostępne źródła zasilania: <ul style="list-style-type: none">• Jedna bateria litowo-jonowa HP Photosmart R07 dla aparatów HP Photosmart R-series.• Zasilacz prądu zmiennego HP (5 V, prąd stały, 2000 mA, 10 W) ze stacją dokującą HP Photosmart 6220 (dołączona) lub (opcjonalnie) stacją dokującą HP Photosmart 6221 lub 6222
Zakres temperatur	W trakcie pracy od 0° do 50° C przy od 15% do 85% wilgotności względnej W trakcie przechowywania od -30° do 65° C przy od 15% do 90% wilgotności względnej

Pojemność pamięci

Część z 32 MB pamięci wewnętrznej nie jest dostępna, gdyż jest używana przez wewnętrzne operacje aparatu. Rzeczywista liczba zdjęć mieszczących się w wewnętrznej pamięci lub na karcie pamięci może ulec zmianie w zależności od fotografowanych scen i długości nagranych klipów dźwiękowych.

Jakość obrazu

Poniższa tabela zawiera przybliżoną liczbę i średni rozmiar zdjęć, które można zapisać w wewnętrznej pamięci aparatu, zależnie od ustawienia **Image Quality** (Jakość obrazu – patrz **Image Quality** (Jakość obrazu) w rozdziale *Korzystanie z menu Capture (Przechwytywanie)* na stronie 22).

8MP ★★★	7 zdjęć (po 3,56 MB)
Normal (8MP) ★★ (Normalna – domyślnie)	10 zdjęć (po 2,5 MB)
5MP ★★	22 zdjęcia (po 1,21 MB)
2MP ★★	42 zdjęcia (po 631 KB)
VGA ★★	145 zdjęć (po 184 KB)
Custom... (Własna)	Liczba zdjęć zależy od rozdzielczości i ustawień kompresji



Uwaga Podane wartości dotyczą zdjęć bez klipów dźwiękowych. Sześćdziesiąt sekund dźwięku dodaje 330 KB do rozmiaru pliku.

Jakość wideo

Poniższa tabela zawiera przybliżoną długość klipu wideo (w sekundach), który można zapisać w wewnętrznej pamięci aparatu, zależnie od ustawienia **Video Quality** (Jakość wideo – patrz **Video Quality** (Jakość wideo) w rozdziale *Korzystanie z menu Capture (Przechwytywanie)* na stronie 22).

Normal (VGA ★★★—) (Normalna – Domyślnie) 24 klatki/s	35 sekund
---	-----------

Załącznik B

(ciąg dalszy)

VGA ★★ —24 klatki/s	69 sekund
QVGA ★ —24 klatki/s	134 sekundy

Indeks

- A**
Adaptive Lighting
 (Przystosowanie do oświetlenia) 23, 27
AE Metering (Pomiar AE) 25
aparat
 części 5, 6
 dane techniczne 59
 masa 60
 resetowanie 48
 rozmiary 60
 włączanie/wyłączanie 8
Auto Focus Area (Obszar ostrości automatycznej) 25
Auto Mode (Tryb automatyczny) 19
- B**
bateria
 instalacja 7
 konserwacja 55
 liczba zdjęć 56
 ładowanie 7
 najważniejsze informacje dotyczące używania 55
 pokrywka 6
bateria litowo-jonowa 55, 58
Bracketing (Wielokrotne naświetlanie) 23
- C**
Contrast (Kontrast) 26
cyfrowe powiększenie 17, 46
Czas i data 8, 46
części aparatu 5, 6
- D**
dane techniczne 59
Data i czas 8, 46
Date & Time Imprint (Znacznik daty i czasu) 26
Design Gallery (Galeria projektów) 34
diody 5, 6
Display Brightness (Jasność wyświetlacza) 46
Display Timeout (Czas oczekiwania wyświetlacza) 46
- dodawanie ramek 35
drukowanie bezpośrednie 40
drukowanie zdjęć 40, 42
dźwięki aparatu 46
Dźwignia powiększenia 5
- E**
efekt czerwonych oczu – usuwanie 36
efekty artystyczne 34
ekspozycja 15, 20, 21
Exposure Compensation (Kompensacja naświetlania) 23, 27
- F**
Focus Assist Light (Lampka wspomagania ustawiania ostrości) 46
format kompresji 60
formatowanie karty pamięci 9
- G**
głębia koloru 59
- H**
HP Photosmart Express 42, 44
- I**
Image Info (Informacja o zdjęciu) 31
Image Quality (Jakość obrazu) 24, 61
instalacja karty pamięci 9
instalacja oprogramowania 9
Instant Review (Natychmiastowy podgląd) 13, 20, 27, 46
interfejsy 60
ISO Speed (Czułość ISO) 25, 28
- J**
Język 8, 47
- K**
karta pamięci 9, 60
- klipey dźwiękowe 12, 33
klipey wideo 13, 24, 61
kolory 35
kolor zdjęć 23, 25
komputer, podłączanie do 38, 39
Konfiguracja USB 39
- L**
lampa błyskowa
 usuwanie efektu czerwonych oczu 17, 18, 23
 zakres działania 60
lampki na aparacie 5, 6
liczba pozostałych zdjęć 12
zdjęć 61
- M**
masa 60
menu
 Capture (Przechwytywanie) 22
 Design Gallery (Galeria projektów) 34
 Photosmart Express 42
 Playback (Odtwarzanie) 30
 Setup (Ustawienia) 46
menu Capture (Przechwytywanie) 22
Menu Photosmart Express 42, 43, 44
Menu Playback (Odtwarzanie) 30
Menu Setup (Ustawienia) 46
migające lampki na aparacie 5, 6
mikrofon 6
Miniatury 30
Move Images to Card (Przeniesienie zdjęć na kartę) 31
- N**
nagrywanie
 klipey dźwiękowe 33

klipy wideo 13
Normal Focus (Ostrość normalna) 14, 16

O

odbijki, kupowanie online 44
ogniskowa 59

online

kupowanie odbitek 44
miejsca docelowe 43

Oprogramowanie

HP Photosmart 9, 10

oprogramowanie – instalacja 9

ostrość

Auto Focus Area (Obszar ostrości automatycznej) 25
blokada ostrości 14
Manual Focus (Ostrość ręczna) 16
ograniczniki 13
optymalizacja 14
ostrość automatyczna 13
ustawienia 16, 59

P

pamięć

karta 12
pojemność 61
pokrywka karty 6

pamięć wewnętrzna 12, 61

Playback (Odtwarzanie) 29

podgląd panoramy 33

pokaz slajdów 32

pomoc 53

pomoc techniczna dla produktu 53

powiększanie zdjęć 30

powiększenie 16, 17, 59

powiększenie optyczne 17

pozostała liczba zdjęć 12

pozostała wolna pamięć 12

prędkość migawki 20, 21, 59

problemy i rozwiązania 48

proces uzyskiwania pomocy technicznej 53

przeglądanie miniatur 30

przeglądanie zdjęć 29

przesłona 59

przesyłanie zdjęć 38

przesyłanie zdjęć pocztą e-mail 43

Przycisk Flash (Lampa błyskowa) 5

Przycisk Focus (Ostrość) 5
przyciski strzałek 6

Przycisk Live View/Playback (Widok na żywo/Odtwarzanie) 5

Przycisk Menu/OK 6

Przycisk Miniatury 5

przycisk ON/OFF 5

Przycisk Powiększ 5

Przycisk Share (Udostępnij) 5

Przycisk Video 5

R

ramki 35

Region 8

resetowanie aparatu 48

resetowanie ustawień 47

Reset Settings (Resetuj ustawienia) 47

rozdzielczość 59

rozmiary 60

rozwiązywanie problemów 48

S

Samowyzwalacz lampka 6

Saturation (Nasylenie) 25

Saved Settings (Zapisane ustawienia), tryb My Mode (Własny) 22

Self-Timer (Samowyzwalacz) ustawienie 23, 26

Sharpness (Ostrość) 25

Sounds Volume (Głośność) 46

Spust migawki 5, 13

stacja dokująca 6

Stitch Panorama (Połącz panoramę) 33

stosowanie efektów artystycznych 34

Ś

środki ostrożności dotyczące baterii 55, 58

T

Tryb Action (Akcja) 19

Tryb Aperture Priority (Priorytet przesłony) 19

Tryb Beach (Plaża) 19

Tryb Document (Dokument) 19

Tryb Landscape (Krajobraz) 19

Tryb Manual (Ręczny) 20, 21

Tryb My Mode (Własny) 20, 21, 22

Tryb Night Portrait (Nocny portret) 19

Tryb Night Scenery (Nocna sceneria) 19

tryb Panorama 19, 20, 33

Tryb Portrait (Portret) 19

tryb robienia zdjęć 18

Tryb Shutter Priority (Priorytet migawki) 20

Tryb Snow (Śnieg) 19

Tryb Sunset (Zachód słońca) 19

Tryb Theatre (Teatr) 19

TV Configuration (Konfiguracja TV) 47

U

udostępnianie zdjęć 42

USB Configuration (Konfiguracja USB) 47
ustawianie daty i czasu 8

ustawianie miejsc docelowych 43

ustawienie Auto Macro (Automatyczne Makro) 16

ustawienie Burst (Tryb ciągły) 24, 27

usuwanie efektu czerwonych oczu 18, 23, 36

usuwanie usterek 48

usuwanie zdjęć 6, 31

uzyskiwanie pomocy 53

V

Video Quality (Jakość wideo) 24, 61

View Slideshow (Pokaz slajdów) 32

W

White Balance (Balans bieli) 24, 28

witryny internetowe 53

włączanie/wyłączanie zasilania 8

Indeks

włączony/wyłączony 8
wybieranie zdjęć do miejsc
docelowych 43, 44
wysyłanie pojedynczych
zdjęć 43
Wyświetlacz obrazów 6

Z

zakres, ustawienia ostrości 16
zakres ostrości Infinity
(Nieskończoność) 16
zakres ostrości Macro
(Makro) 14, 16
zakres ostrości Manual
(Ręczna) 16
zasilanie
lampka 5
przycisk ON/OFF 5
wskaźniki 56
zużycie 61
zdjęcia
Contrast (Kontrast) 26
Date & Time Imprint
(Znacznik daty i czasu)
26
Image Quality (Jakość
obrazu) 24, 61
powiększanie 30
pozostałe 12
przesyłanie do komputera
38
Sharpness (Ostrość) 25
tryb Panorama 20
tryby robienia zdjęć 18
usuwanie 31
White Balance (Balans
bieli) 24
wysyłanie 43, 44
zależnie od baterii 56
zmiana kolorów 35

