

CAMEDIA

**OLYMPUS<sup>®</sup>**

CYFROWY APARAT FOTOGRAFICZNY

# AZ-2 ZOOM

## PODSTAWOWA INSTRUKCJA OBSŁUGI

PL

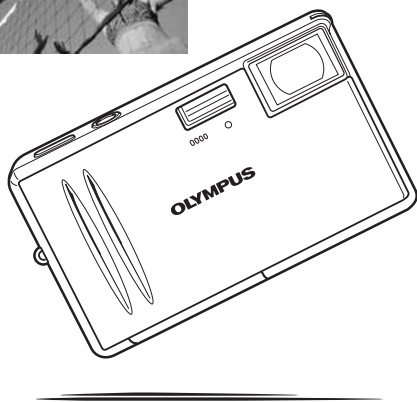

- Dziękujemy Państwu za zakup cyfrowego aparatu fotograficznego firmy Olympus. Przed rozpoczęciem użytkowania nowego aparatu prosimy o dokładne zapoznanie się z niniejszą instrukcją obsługi, by w pełni korzystać z optymalnego działania aparatu oraz zapewnić mu dłuższą żywotność.
- Niniejsza instrukcja obsługi wyjaśnia podstawy fotografowania i odtwarzania. Szczegółowe informacje odnośnie poszczególnych funkcji znajdują się w zaawansowanej instrukcji obsługi. Prosimy o zachowanie niemieńskiej instrukcji, by zawsze mogła służyć pomocą.
- Polecamy wykonanie próbnych zdjęć, w celu lepszego zapoznania się z aparatem przed rozpoczęciem ważnej sesji zdjęciowej.
- Zamieszczane w niniejszej instrukcji rysunki przedstawiające ekrany menu oraz sam aparat powstały jeszcze podczas fazy opracowywania tego modelu i mogą różnić się od rzeczywistego produktu.

## Dla klientów w Ameryce Północnej i Południowej

### Dla klientów w USA

Deklaracja zgodności

Numer modelu : AZ-2 ZOOM

Nazwa handlowa : OLYMPUS

Strona odpowiedzialna : **OLYMPUS IMAGING AMERICA INC.**

Adres : 2 Corporate Center Drive, Melville,  
NY 11747-3157 U.S.A.

Numer telefonu : 1-631-844-5000

Testowane pod względem zgodności ze standardami FCC

Dla użytku domowego i biurowego

Niniejsze urządzenia odpowiada zasadom zawartym w części 15 reguł FCC.

Na działanie takich urządzeń nałożone są następujące warunki:

- (1) Urządzenie nie może powodować szkodliwej interferencji oraz
- (2) Urządzenie musi przyjmować interferencje, łącznie z taką interferencją, która może powodować nieprzewidziane działanie.

### Dla klientów w Kanadzie

Niniejszy sprzęt jest urządzeniem Class B i spełnia kanadyjskie wymagania odnośnie sprzętu powodującego interferencję.

## Dla klientów w Europie



Symbol »CE« oznacza, że niniejszy produkt spełnia europejskie wymagania bezpieczeństwa, ochrony zdrowia i środowiska.

Aparaty z oznaczeniem »CE« są przeznaczone do sprzedaży w Europie.

### Znaki handlowe

- IBM jest zarejestrowanym znakiem handlowym International Business Machines Corporation.
- Microsoft i Windows są zarejestrowanymi znakami handlowymi Microsoft Corporation w Stanach Zjednoczonych i innych krajach.
- Macintosh jest zarejestrowanym znakiem handlowym Apple Computers, Inc.
- Inne nazwy produktów wspomniane w niniejszej instrukcji są znakami handlowymi lub zarejestrowanymi znakami handlowymi odpowiednich właścicieli.
- Aparat wykorzystuje system plików DCF (reguła plików dla aparatów cyfrowych) będący standardem utworzonym przez JEITA (Japońskie Stowarzyszenie Rozwoju Przemysłu Elektronicznego).

# Rozpakowywanie zawartości opakowania

Jeśli brakuje którejkolwiek z przedstawionych poniżej pozycji lub jest ona uszkodzona, prosimy o skontaktowanie się z punktem, w którym nabyli Państwo aparat.



Cyfrowy aparat fotograficzny



Zakrywka obiektywu oraz przytrzymujący ją paseczek

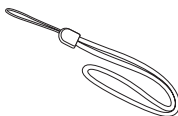

Pasek do noszenia aparatu



Karta xD-Picture Card:



Bateria litowo-jonowa LI-20B

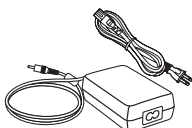

Zasilacz sieciowy (D-7AC)

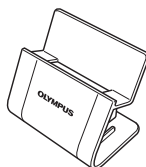

Podstawa

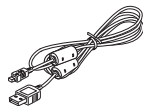

Kabel USB

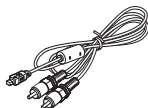

Kabel AV



CD-ROM OLYMPUS Master

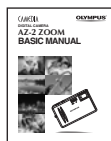

Podstawowa instrukcja obsługi



Rozszerzona instrukcja obsługi (CD-ROM)

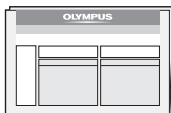

Karta Gwarancyjna

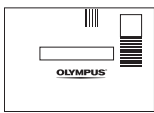

Karta rejestracyjna  
Karta rejestracyjna nie jest dostarczana w niektórych regionach



Element do czyszczenia aparatu

Zawartość opakowania może różnić się zależnie od regionu, na rynek którego przeznaczony

## Dołączanie zakrywki obiektywu i paska aparatu

Aby dołączyć element czyszczący do aparatu przełóż paseczek zakrywki obiektywu przez pętelkę, na której znajduje się element do czyszczenia aparatu.

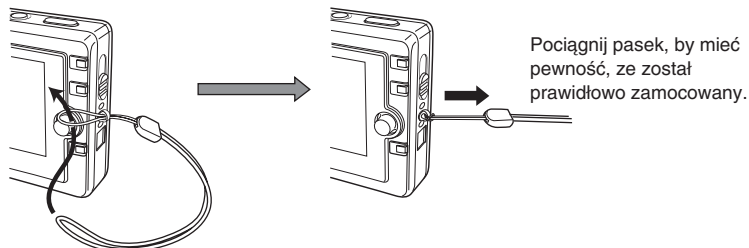
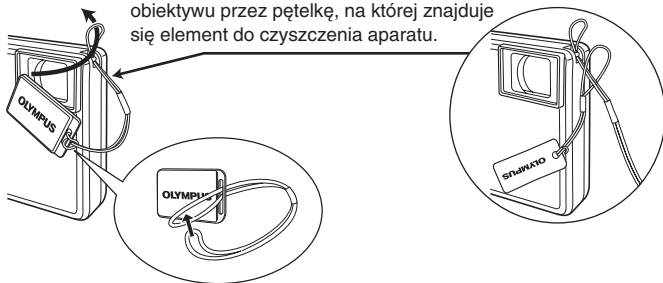

### ! Uwagi!

- Nie ciągnij zbyt mocno za pasek dołączony do aparatu, gdyż możesz go zerwać.
- Dołącz poprawnie pasek do aparatu, tak, aby aparat nie upadł. W przypadku, gdy pasek był niepoprawnie założony i aparat upadł, Olympus nie ponosi odpowiedzialności za powstałe uszkodzenia.

# Możliwości twojego cyfrowego aparatu fotograficznego

Można wybrać ponad 10 różnych typów programów tematycznych, ułatwiających właściwe sfotografowanie interesujących Cię tematów i scen. Po wybraniu określonego programu tematycznego wystarczy jedynie nacisnąć przycisk migawki, by wykonać poprawne zdjęcie.



Możesz wykonywać całe serie zdjęć lub rejestrować sekwencje wideo.



Ze zdjęć zapisanych na kartach pamięci xD-Picture Card można tworzyć albumy fotograficzne.

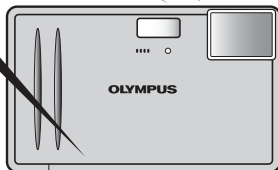

Przeglądając zdjęcia wypróbuj efekty przejść pomiędzy zdjęciami w pokazach slajdów, takie jak np. szachownica (CHECKERBOARD), czy też obracany obraz (SWIVEL).

Zapiseane zdjęcia mogą być posortowane według daty. Można wybierać je korzystając z widoku kalendarzowego.

2004	Sun	Mon	Tue	Wed	Thu	Fri	Sat
12	28	29	30	1	2	3	4
	5	7	8	9	10	11	12
	13	12	11	10	9	8	7
	16	15	14	13	12	11	10
	19	18	17	16	15	14	13
	20	19	18	17	16	15	14
	21	20	19	18	17	16	15
	22	21	20	19	18	17	16
	23	22	21	20	19	18	17
	24	23	22	21	20	19	18
	25	24	23	22	21	20	19
	26	25	24	23	22	21	20
	27	26	25	24	23	22	21
	28	27	26	25	24	23	22
	29	28	27	26	25	24	23
	30	29	28	27	26	25	24
	31	30	29	28	27	26	25
	1	2	3	4	5	6	7
	8	9	10	11	12	13	14
	15	16	17	18	19	20	21
	22	23	24	25	26	27	28
	29	30	31	1	2	3	4
	5	6	7	8	9	10	11
	12	13	14	15	16	17	18
	19	20	21	22	23	24	25
	26	27	28	29	30	31	1
	2	3	4	5	6	7	8

Poprzez połączenie kablem AV można otwierać zdjęcia na ekranie telewizora.

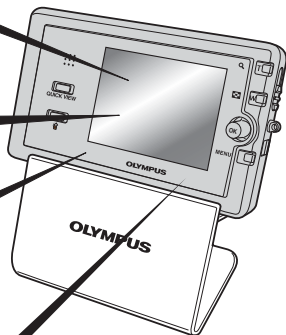
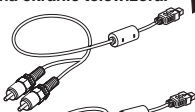

Gdy aparat jest podłączony do komputera osobistego ... Można transferować zdjęcia do komputera.

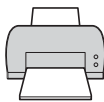

Można drukować zdjęcia bezpośrednio na drukarkach kompatybilnych ze standardem PictBridge – bez potrzeby korzystania z komputera.

W niniejszej instrukcji obsługi opisano przygotowanie aparatu do fotografowania oraz podstawowe techniki wykonywania zdjęć i ich odtwarzania. Niniejsza instrukcja obsługi umożliwi szybkie zapoznanie się z niniejszym modelem i należy zaznajomić się z nią, by poznać podstawy obsługi aparatu.

<b>Wskazania bezpieczeństwa</b> .....	<b>7</b>
<b>Umieszczanie baterii</b> .....	<b>13</b>
<b>Ładowanie baterii</b> .....	<b>15</b>
<b>Umieszczanie karty</b> .....	<b>16</b>
<b>Włączanie aparatu</b> .....	<b>18</b>
<b>Wykonywanie zdjęć</b> .....	<b>19</b>
<b>Przeglądanie zdjęć</b> .....	<b>21</b>
<b>Wyłączanie aparatu</b> .....	<b>22</b>
<b>Jakie możliwości daje oprogramowanie OLYMPUS Master</b> .....	<b>23</b>
<b>Informacje</b> .....	<b>24</b>
Specyfikacja techniczna – Aparat .....	24
Specyfikacja techniczna – Dołączone akcesoria .....	26

**Inne funkcje, które nie zostały tu opisane, przedstawiono w zaawansowanej instrukcji obsługi.**

### **Rozszerzona instrukcja obsługi obejmuje następujące zagadnienia:**

- Metody fotografowania poza trybem automatycznym
- Wybór programów tematycznych
- Manualna regulacja ostrości, ekspozycji, obrazu oraz jakości obrazu, by odpowiadały one preferencjom użytkownika.
- Metody przeglądania i edycji wykonanych zdjęć
- Transfer wykonanych zdjęć do komputera
- Drukowanie wykonanych zdjęć

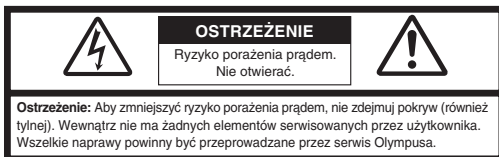

Symbol pioruna zakończonygo strzałką umieszczony w trójkącie ostrzega o obecności wewnątrz urządzenia niez izolowanych punktów z wysokim napięciem, które mogą być przyczyną porażenia prądem.



Znak wykrzyknika umieszczony w trójkącie informuje o ważnych operacjach i czynnościach związanych z utrzymaniem aparatu, opisanych w niniejszej instrukcji obsługi.

## OSTRZEŻENIE!

**ABY UNIKAĆ NIEBEZPIECZEŃSTWA PORAŻENIA PRĄDEM ORAZ POŻARU, NIGDY NIE NARAŻAJ PRODUKTU NA DZIAŁANIE WODY ANI NIE OBSŁUGUJ GO W WARUNKACH PODWYŻSZONEJ WILGOTNOŚCI.**

## Ostrzeżenia ogólne

- Przeczytaj wszystkie wskazówki** – Przed rozpoczęciem korzystania z urządzenia przeczytaj całą instrukcję obsługi. Więcej informacji o akcesoriach takich jak np. baterie litowo-jonowe, patrz dołączona do ich instrukcja obsługi.
- Zachowaj instrukcję obsługi** – należy zachować instrukcję obsługi, gdyż może być pomocna przy dalszym użytkowaniu aparatu.
- Ostrzeżenia** – przeczytaj dokładnie i postępuj zgodnie z zaleceniami znajdującymi się na etykietach ostrzegawczych umieszczonych na produkcie oraz opisanych w instrukcji obsługi.
- Postępuj według wskazań** – Zawsze postępuj zgodnie ze wskazaniami instrukcji dołączonej do niniejszego produktu.
- Czyszczenie** – przed czyszczeniem zawsze odłącz produkt od ściennego gniazda zasilania. Do czyszczenia używaj lekko wilgotnej szmatki. Do czyszczenia urządzenia nigdy nie stosuj środków czyszczących w cieczy lub aerozolu, ani żadnych organicznych rozpuszczalników.
- Podłączenia** – Dla bezpieczeństwa oraz aby uniknąć uszkodzenia aparatu korzystaj wyłącznie z akcesoriów zalecanych przez Firmę Olympus.
- Woda i wilgoć** – Nigdy nie korzystaj z aparatu blisko wody (w pobliżu wanny, zlewu, w wilgotnej piwnicy, basenu ani na deszczu).
- Stawianie aparatu** – Aby uniknąć uszkodzenia i zapobiec ewentualnemu wypadkowi, nigdy nie stawiaj aparatu na niestabilnej podstawie, statywie, w niepewnym uchwycie, itp. Aparat należy mocować na stabilnym statywie lub w odpowiednim uchwycie. Należy postępować wg wskazań dotyczących prawidłowego mocowania aparatu oraz używać wyłącznie akcesoriów zalecanych przez producenta.
- Zasilanie** – Aparat można podłączać tylko do źródła zasilania opisanego na etykiecie informacyjnej aparatu. Jeśli nie jesteś pewien, jakie zasilanie jest w domowej sieci elektrycznej skonsultuj się z lokalnym zakładem energetycznym. W instrukcji obsługi znajdują się informacje o korzystaniu z aparatu, gdy jest zasilany bateriami.
- Uziemienie, polaryzacja** – Jeśli produkt będzie użytkowany z opcjonalnym zasilaczem, to może być on wyposażony we wtyczkę zmieniającą polaryzację (jeden bolec wtyczki szerszy od drugiego). Powoduje to, że wtyczka pasuje do gniazda zasilającego tylko w jeden sposób. Jeśli nie możesz podłączyć wtyczki do gniazda, wyjmij ją, obróć i spróbuj włączyć raz jeszcze. Jeśli podłączenie nadal się nie udaje skontaktuj się z elektrykiem, by wymienić gniazdko.

- Ochrona kabla zasilającego** – Przewód zasilający powinien być tak poprowadzony, aby po nim nie chodzić. Nigdy nie kładź na przewodzie ciężkich przedmiotów, ani nie owijaj go wokół nóg stołu bądź krzesła. Kable nie powinny się też płatać wokół wtyków w aparacie oraz gnieździe zasilania.
- Wyładowania atmosferyczne** – Jeśli w czasie korzystania z zasilacza zacznie się burza, odłącz natychmiast zasilacz od gniazda zasilania. Aby uniknąć uszkodzenia spowodowanego przepięciami, zawsze jeśli aparat jest nieużywany, należy odłączyć zasilacz z gniazda zasilania oraz od samego aparatu.
- Nadmierne obciążenie** – Nigdy nie należy przeciążać jednego gniazda zasilania podłączając do niego poprzez rozgałęźniacze liczne produkty.
- Obce przedmioty, ciecz** – aby uniknąć zranienia spowodowanego porażeniem prądem lub pożarem nigdy nie wkładaj metalowych przedmiotów do środka aparatu. Unikaj też korzystania z aparatu w miejscach, w których może na niego rozlać się ciecz.
- Ciepło** – Nigdy nie należy przechowywać produktu w pobliżu źródeł ciepła takich jak grzejniki, piecyki i inne urządzenia grzewcze, a także w pobliżu wzmacniaczy emitujących duże ilości ciepła.
- Serwisowanie** – Wszelkie czynności z serwisowaniem należy powierzyć wykwalifikowanemu personelowi. Zdejmowanie pokryw i demontowanie produktu, może narazić użytkownika na zetknięcie z elementami zasilanymi wysokim napięciem.
- Uszkodzenia wymagające naprawy** – Jeśli zauważysz, że przy korzystaniu z zasilacza wystąpią opisane poniżej warunki odłącz zasilacz z gniazda zasilania i skontaktuj się z autoryzowanym serwisem w celu naprawy:
- Na aparat rozlała się ciecz lub wpadł do niego jakiś przedmiot.
  - Aparat był narażony na działanie wody.
  - Produkt nie działa normalnie pomimo postępowania zgodnie z zaleceniami instrukcji obsługi. Należy korzystać wyłącznie z tych elementów sterujących, które opisano w instrukcji obsługi, gdyż wprowadzenie nieprawidłowych ustawień i parametrów może spowodować uszkodzenie produktu, które będzie wymagało poważnej naprawy ze strony wykwalifikowanego technika serwisu.
  - Produkt został upuszczony lub uszkodzony w inny sposób.
  - Produkt wykazuje widoczne zmiany w działaniu.
- Wymiana części** – Jeśli wymagana jest wymiana części, należy upewnić się, że punkt serwisowy używa części o tej samej charakterystyce, co części oryginalne, jak jest to zalecane przez producenta. Nieautoryzowane zastąpienie części może stać się przyczyną pożaru, porażenia prądem lub może stworzyć inną niebezpieczną sytuację.
- Sprawdzanie bezpieczeństwa** – Po naprawie aparatu, poproś technika o przeprowadzenie testu, który potwierdzi prawidłowe i bezpieczne działanie aparatu.

**NIEBEZPIECZEŃSTWO**

Jeśli produkt jest użytkowany bez przestrzegania wskazań podanych pod tym symbolem, może stać się to przyczyną poważnego kalectwa, a nawet śmierci.

**OSTRZEŻENIE**

Jeśli produkt jest użytkowany bez przestrzegania wskazań podanych pod tym symbolem, może stać się to przyczyną kalectwa, a nawet śmierci.

**UWAGA**

Jeśli produkt jest użytkowany bez przestrzegania wskazań podanych pod tym symbolem, może stać się to przyczyną lekkiego zranienia, uszkodzenia sprzętu lub utraty cennych danych.

**Obsługa aparatu****OSTRZEŻENIE!**

- ☞ **Nie należy korzystać z aparatu w pobliżu łatwopalnych lub wybuchowych gazów.**
  - Aby uniknąć powstania pożaru lub eksplozji nie należy nigdy korzystać z aparatu w pobliżu łatwopalnych lub wybuchowych gazów.
- ☞ **Nie błyaskaj lampą bezpośrednio w osoby (niemowlaki, małe dzieci, itp.) z niewielkiej odległości.**
  - Należy zachować ostrożność przy zdjęciach z lampą błyskową z niewielkiej odległości. Gdy uaktywnisz lampę błyskową powinieneś znajdować się przynajmniej 1 m od twarzy fotografowanej osoby, szczególnie należy o tym pamiętać fotografując niemowlęta, małe dzieci. Uaktywnienie lampy błyskowej zbyt blisko oczu fotografowanej osoby może spowodować chwilową utratę wzroku.
- ☞ **Należy trzymać aparat z dala od małych dzieci.**
  - Zawsze należy trzymać aparat w miejscach niedostępnych dla małych dzieci, aby uchronić je przed poniższymi, niebezpiecznymi sytuacjami, które mogą stać się przyczyną poważnego wypadku:
    - Zaplątanie się w pasek aparatu, co może prowadzić do uduszenia.
    - Przypadkowe poknięcie baterii lub innych małych elementów.
    - Przypadkowe błyśnięcie lampą w oczy.
    - Przypadkowe zranienie ruchowymi częściami aparatu.
- ☞ **Nie dotykaj ładujących się baterii oraz ładowarki aż do zakończenia ładowania, gdy ostygną baterie.**
  - Baterie oraz ładowarka nagrzewają się podczas ładowania. Opcjonalny adapter AC też nagrzewa się przy dłuższym fotografowaniu. Przez cały czas elementy te mogą spowodować lekkie poparzenie.
- ☞ **Nie używaj ani nie przechowuj aparatu w zakurzonych lub wilgotnych miejscach.**
  - Korzystanie i przechowywanie aparatu w zakurzonych lub wilgotnych miejscach może stać się przyczyną pożaru lub porażenia prądem.
- ☞ **Nie zasłaniaj ręką lampy przy błysku.**
  - Fotografując z lampą błyskową uważaj, by nie dotknąć jej i nie zasłonić. Lampa może być gorąca i spowodować słabe poparzenie. Należy unikać korzystania z lampy błyskowej przez dłuższy okres czasu.
- ☞ **Nie należy demontować ani modyfikować aparatu.**
  - Nigdy nie próbuj demontować aparatu. Niektóre wewnętrzne obwody zasilane są wysokim napięciem, co może spowodować poważne poparzenie lub porażenie prądem.
- ☞ **Uważaj, by woda i obce przedmioty nie dostały się do środka aparatu.**
  - Jeśli aparat przypadkowo wpadnie do wody lub rozleje się na niego ciecz, należy zaprzestać korzystania z aparatu, pozwolić by wyschł, a następnie wyjąć baterie. Należy się później skontaktować z autoryzowanym centrum serwisowym firmy Olympus.
- ☞ **Nie należy dotykać aparatu ani zasilacza sieciowego aż do zakończenia ładowania i ostygnięcia baterii.**
  - Aparat oraz zasilacz mogą znacznie nagrzewać się podczas ładowania. Jeśli w takim przypadku będziesz dotykał ich zbyt długo, to możesz doznać słabego poparzenia.

**UWAGA!**

- ☞ **Jeśli zauważysz, że aparat wydziela dziwny zapach lub dym wyłącz go.**
  - Jeśli z wnętrza aparatu wydobywają się dziwne dźwięki, dym lub zapach należy natychmiast wyłączyć aparat i odłączyć zasilacz (jeśli był podłączony). Pozwól, by aparat ostygł. Wynieś go na zewnątrz, z dala od łatwopalnych przedmiotów i ostrożnie wyjmij baterie. Nigdy nie wyjmuj baterii gołymi rękoma, gdyż możesz je sobie poparzyć. Następnie skontaktuj się z autoryzowanym centrum serwisowym firmy Olympus.
- ☞ **Nie obsługuj aparatu mokrymi rękoma.**
  - Aby uniknąć porażenia prądem nigdy nie obsługuj aparatu mokrymi rękoma.
- ☞ **Nie należy pozostawiać aparatu w miejscach, w których aparat może być narażony na działanie wysokich temperatur.**
  - Wysokie temperatury mogą powodować uszkodzenie poszczególnych części aparatu, a w szczególnych przypadkach może spowodować zapalenie się aparatu. Nie należy też korzystać z ładowarki ani z zasilacza, gdy są przykryte (np. kocem). Może to powodować silne nagrzewanie się tych modułów i w efekcie skutkować pożarem.
- ☞ **Uważaj na pasek, do noszenia aparatu.**
  - Gdy nosisz aparat uważaj na jego pasek. Może on łatwo zaczepić się o wystający przedmiot i spowodować poważne uszkodzenie.
- ☞ **Korzystaj wyłącznie z zasilacza dostarczanego przez firmę Olympus.**
  - Nigdy nie korzystaj z innego zasilacza niż znajdujący się w komplecie lub zalecany przez firmę Olympus. Korzystanie z innych zasilaczy może spowodować uszkodzenie aparatu, źródła zasilania lub być przyczyną przypadkowego powstania ognia. Sprawdź, czy dany zasilacz przeznaczony jest dla Twojego kraju. Więcej informacji można uzyskać w autoryzowanym centrum serwisowym lub w sklepie firmy Olympus. Olympus nie ponosi odpowiedzialności i nie obejmuje gwarancją uszkodzeń powstałych w wyniku stosowania nie zalecanych zasilaczy.
- ☞ **Uważaj, by nie uszkodzić przewodu zasilającego.**
  - Nigdy nie ciągnij ani nie modyfikuj przewodu zasilającego zasilacza ani innych akcesoriów. Należy korzystać wyłącznie z wtyczek dokładnie pasujących do gniazda zasilania. Zaprzestań korzystania z aparatu i skontaktuj się z najbliższym centrum serwisowym firmy Olympus jeżeli:
    - Przewód zasilający bardzo nagrzewa się, bądź ze sprzętu wydziela się dym lub dziwny zapach.
    - Przewód zasilający jest przecięty lub uszkodzony, lub wtyczka nieprawidłowo tkwi w gnieździe zasilania.

**Ostrzeżenia dotyczące korzystania z baterii**

Należy postępować zgodnie z przedstawionymi poniżej wskazówkami, aby zapobiec wyciekowi elektrolitu, przegrzewaniu się baterii, możliwości ich zapalenia się oraz sytuacjom grożącym porażeniem prądem lub poparzeniem.

**NIEBEZPIECZEŃSTWO!**

- ☞ Nigdy nie należy podgrzewać akumulatorów ani wrzucać ich do ognia.
- ☞ Nie zwieraj ze sobą terminali (+) i (-) poprzez dotykanie do nich metalowymi przedmiotami.
- ☞ Należy zwrócić uwagę przy przechowywaniu i przenoszeniu akumulatorów, aby nie stykały się z żadnymi metalowymi przedmiotami, takimi jak biżuteria, spinaki, spinacze, itp.
- ☞ Nigdy nie należy przechowywać akumulatorów w miejscach narażonych na bezpośrednie światło słoneczne, lub w wysokich temperaturach np. w rozgrzanym samochodzie lub w pobliżu źródeł ciepła, itp.
  - Wyciek elektrolitu, przegranie się baterii lub ich eksplozja mogą stać się przyczyną pożaru, poparzenia lub wypadku.
- ☞ Aby nie dopuścić do wyciekania elektrolitu z akumulatorów bądź do uszkodzenia ich terminali, należy ściśle stosować się do instrukcji obsługi akumulatorów.
  - W żadnym wypadku nie należy demontować akumulatorów ani modyfikować ich, np. przez lutowanie, itp.
- ☞ **Jeśli elektrolit z akumulatorów dostanie się do oczu, grozi to nawet utrata wzroku.**
  - Jeśli elektrolit z akumulatorów dostanie się do oczu, należy natychmiast przemyć oczy czystą chłodną bieżącą wodą, a następnie możliwie szybko zwrócić się o pomoc medyczną.

**OSTRZEŻENIE!**

- ☞ Akumulatorki zawsze powinny być suche. Nigdy nie powinny stykać się ze świeżą lub słoną wodą.
- ☞ Nie należy dotykać, ani trzymać baterii mokrymi rękoma.
- ☞ Jeśli akumulatorki nie ładują się w określonym w specyfikacji czasie, należy przerwać ładowanie i nie korzystać z tych akumulatorków.
  - W przeciwnym wypadku stwarzamy zagrożenie powstania pożaru, eksplozji ogniw, lub ich przegrzania się.
- ☞ Nie należy korzystać z akumulatorków, jeśli są pęknięte lub uszkodzone w inny sposób.
- ☞ W żadnym wypadku nie należy próbować modyfikować komory baterii w aparacie, nigdy też nie należy do komory baterii wkładać innych przedmiotów poza zalecanymi bateriami (akumulatorkami).
- ☞ Nie należy narażać akumulatorków na silne wstrząsy i stałe drgania.
  - Może to spowodować eksplozję ogniw lub ich przegrzanie się.
- ☞ Jeśli z ogniw wycieka elektrolit, są one odbarwione lub zdeformowane lub wykazują inne oznaki uszkodzenia podczas korzystania z nich, to należy natychmiast zakończyć użytkowanie aparatu.
  - Następnie należy skonsultować się z dealerem lub autoryzowanym centrum serwisowym firmy Olympus. Dalsze użytkowanie aparatu w takim stanie stwarza zagrożenie powstania pożaru lub porażenia prądem.
- ☞ Jeśli elektrolit z ogień dostanie się na ubranie lub skórę, należy natychmiast przemyć zabrudzone miejsca czystą, chłodną bieżącą wodą. Jeśli płyn elektrolitu wywoła poparzenie skóry należy zwrócić się o pomoc medyczną.

**UWAGA!**

- ☞ Nie należy wyjmować akumulatora z aparatu bezpośrednio po tym, gdy aparat przez dłuższy okres czasu korzystał z zasilania baterijnego.
  - Może to doprowadzić do poparzenia.
- ☞ Jeśli aparat nie będzie użytkowany przez dłuższy okres czasu, to należy wyjąć z niego baterię.
  - W przeciwnym wypadku wyciek elektrolitu lub przegrzewanie się ogniw może stać się przyczyną pożaru lub innego wypadku.

**ostrzeżenia dotyczące korzystania z zasilacza sieciowego**

**NIEBEZPIECZEŃSTWO!**

- ☞ Nie należy wkładać zasilacza do wody, ani dopuszczać do jego zamoczenia. Nie należy dotykać, ani trzymać zasilacza mokrymi rękoma.
  - Działania takie mogą stać się przyczyną uszkodzenia zasilacza lub porażenia użytkownika prądem.
- ☞ Nie należy korzystać z zasilacza, jeśli jest przykryty materiałem, np. kocem.
  - Mnie należy korzystać z zasilacza (ani ładowarki), jeśli jest czymś przykryty, np. kocem. Zasilacz nie jest wtedy prawidłowo chłodzony i gromadzące się ciepło może go zdeformować. Może to być również przyczyną pożaru lub przepalenia się zasilacza.
- ☞ Nie należy demontować ani modyfikować zasilacza sieciowego.
  - Stwarza to niebezpieczeństwo porażenia prądem lub wypadku.
- ☞ Należy korzystać z zasilacza sieciowego przystosowanego do napięcia obowiązującego w regionie, w którym wykorzystywany jest aparat.
  - W przeciwnym wypadku stwarza się zagrożenie eksplozji, pożaru, przepalenia się zasilacza, porażenia prądem lub poparzenia użytkownika.

 **OSTRZEŻENIE!**

 **Należy uważać, aby nie uszkodzić kabla zasilacza.**

- Nigdy nie ciągnij ani nie modyfikuj przewodu zasilającego zasilacza ani innych akcesoriów. Należy korzystać wyłącznie z wtyczek dokładnie pasujących do gniazda zasilania. Zaprzestań korzystania z zasilacza i skontaktuj się z najbliższym centrum serwisowym firmy Olympus jeżeli:
  - Przewód zasilający bardzo nagrzewa się, bądź wydziela dym lub dziwny zapach.
  - Przewód zasilający jest przecięty lub uszkodzony lub wtyczka nieprawidłowo tkwi w gnieździe zasilającym.

 **UWAGA!**

 **Przed przystąpieniem do czyszczenia aparatu odłącz kabel zasilacza ze ściennego gniazda zasilania.**

- W przeciwnym przypadku stwarza się niebezpieczeństwo porażenia prądem lub zaistnienia wypadku.

**Informacje FCC**

● **Interferencja radiowo-telewizyjna**

Wszelkie zmiany i modyfikacje, które nie zostały w sposób wyraźny zaaprobowane przez producenta mogą pozbawić użytkownika uprawnień do korzystania ze sprzętu. Niniejszy sprzęt został przetestowany i stwierdzono, że jest zgodny z ograniczeniami dla urządzeń Class B, stosownie do części 15 reguł FCC. Ograniczenia te zostały nałożone, aby zapewnić odpowiednią ochronę przed szkodliwą interferencją w instalacjach domowych. Niniejszy sprzęt generuje, wykorzystuje oraz może emitować fale o częstotliwościach radiowych i jeśli nie zostanie zainstalowany i użytkowany zgodnie z instrukcją może powodować szkodliwą interferencję w komunikacji radiowej.

Jednakże nie ma gwarancji, że w przypadku poszczególnych instalacji nie nastąpi interferencja fal. Jeśli niniejszy sprzęt powoduje szkodliwą interferencję w stosunku do odbiorników radiowych i telewizyjnych, co można stwierdzić przez włączenie i wyłączenie niniejszego sprzętu, zaleca się by użytkownik spróbował zapobiec występującej interferencji podejmując następujące kroki:

- Dokonaj regulacji anteny odbiorczej lub przestaw ją.
- Zwiększ odległość pomiędzy aparatem, a danym odbiornikiem.
- Podłącz sprzęt do gniazda zasilania w innym obwodzie elektrycznym niż ten, do którego jest podłączony odbiornik.
- W celu uzyskania dodatkowej pomocy skontaktuj się z dealerem lub doświadczonym technikiem radiowo-telewizyjnym.

Do podłączenia aparatu do komputera osobistego wyposażonego w interfejs USB, należy wykorzystywać wyłącznie kabel USB dostarczany przez firmę Olympus.

Nieautoryzowane zmiany lub modyfikacje wprowadzane w niniejszym urządzeniu mogą pozbawić użytkownika prawa do jego użytkowania.

## Umieszczanie baterii

Niniejszy aparat wykorzystuje baterię litowo jonową Olympus (LI-20B).

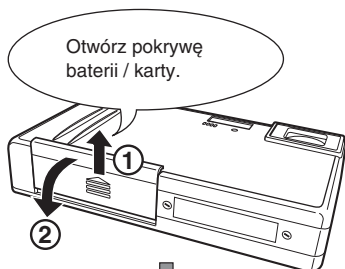

Przesuń pokrywę komory baterii / karty w stronę strzałki ①. Pokrywa odblokuje się i otworzy w kierunku strzałki ②.

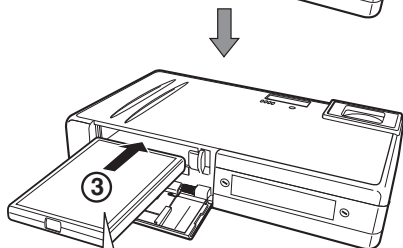

Wsuń baterię, aż zablokuje się na nim zapadka ③.

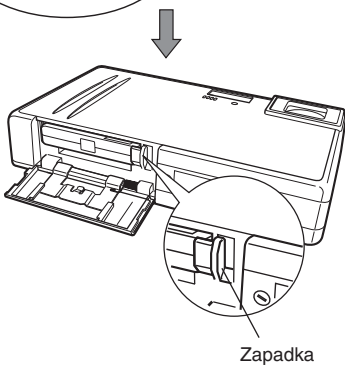

## Wyjmowanie baterii

- Upewnij się, że lampa zasilania jest wyłączona.
- Przesuń zapadkę w kierunku strzałki ④.
- Gdy bateria skierowana jest do dołu, nachyl delikatnie aparat, tak by bateria z niego nie wypadła. Wyjmij baterię z aparatu ⑤.

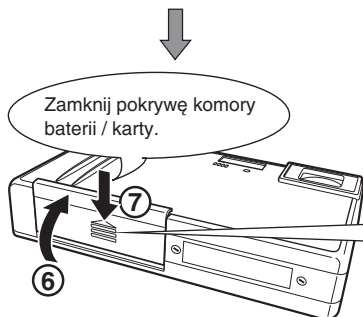
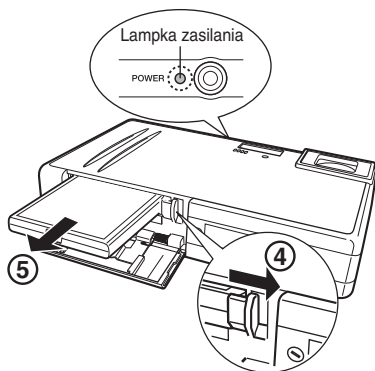

Zamknij pokrywę komory baterii / karty. Podnieś pokrywę ⑥ i naciśnij zdecydowanie w miejscu ⑦ pokrywę ⑦, aby ją zamknąć. Zamknięcie pokryw komory baterii / karty powoduje zatrzaśnięcie zapadki.

# Ładowanie baterii

Ładowanie baterii odbywa się, gdy jest ona umieszczona w aparacie.

W momencie zakupu bateria nie jest w pełni naładowana. Przed użyciem należy w pełni naładować baterię korzystając z załączonego zasilacza.

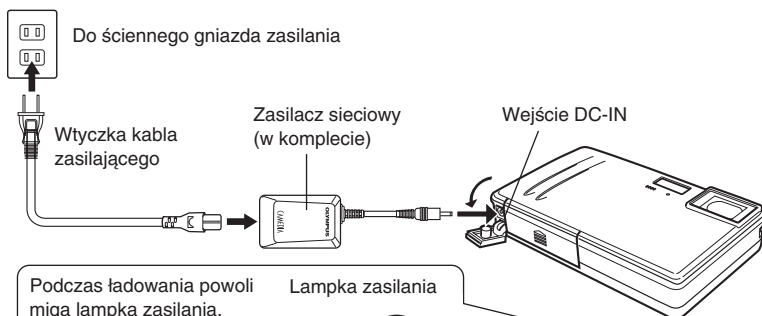

Podczas ładowania powoli miga lampka zasilania. Ładowanie baterii trwa około 2 godziny.

Lampka zasilania



## Jak korzystać z podstawki

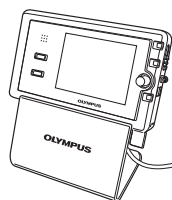

Podczas gdy aparat jest podłączony do zasilacza sieciowego można ustawić go na podstawce.

## Korzystanie z zasilacza sieciowego zagranicą

W przypadku korzystania z zasilacza sieciowego zagranicą, może być potrzeba odpowiednia przejściówka, która pozwoli na podłączenie się do lokalnie stosowanych gniazd zasilania. O szczegóły dotyczące stosownych przejściówek można dowiedzieć się w biurach podróży.

## ⚠ Uwagi dotyczące ładowania baterii!

- Przed przystąpieniem do ładowania zapoznaj się z »Zasadami bezpieczeństwa« (☞ str. 7).
- Jeśli podczas ładowania baterii wystąpi błąd, to miga lampka samowyzwalacza / zdalnego sterowania. W takim przypadku należy wyjąć baterię z aparatu, po czym umieścić ją ponownie lub odłączyć i podłączyć wtyczkę zasilacza.

## Umieszczanie karty

Termin karta stosowany w niniejszej instrukcji obsługi odnosi się do karty pamięci xD-Picture Card. Karty te służą w aparacie do zapisywania danych obrazu.

### Obszar indeksu

Można tu opisać zawartość karty.



### Obszar styków

Jest to obszar, który dotyka punktów styków elektronicznych w aparacie fotograficznym. Pozwala to, by aparat odczytał dane z karty.

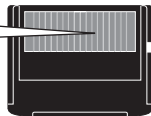

## Kompatybilne karty xD-Picture Card: 16 – 512 MB

Upewnij się, że lampka zasilania jest wyłączona.

Lampka zasilania

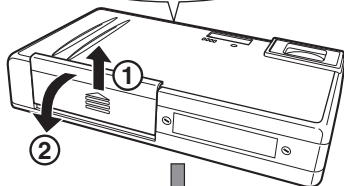

Upewnij się, że karta ustawiona jest stroną pokazaną na poniższym rysunku i wsuń kartę trzymając ją prosto.

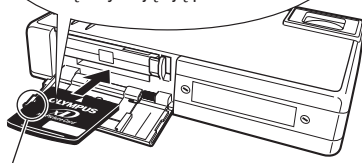

Nacięcie

- Po wsunięciu karty do końca zatrzaśnie się ona na miejscu.
- Umieszczanie karty niewłaściwą stroną lub pod kątem może spowodować uszkodzenie obszaru styków lub zablokowanie się karty w aparacie.

**Wymowanie karty**

- Pchnij kartę do końca, by ją odblokować.
- Jeśli po wepchnięciu karty natychmiast zdejmiesz z niej palec, to karta może wyskoczyć ze szczeliny.
- Wyciągając kartę trzymaj ją prosto.

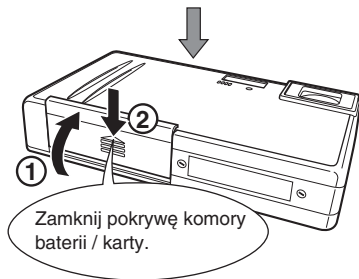
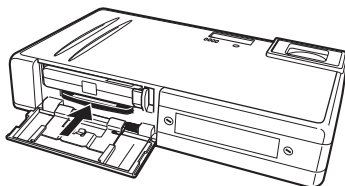

## 1

### Zakrywka obiektywu

Zdejmij ją, by wykonać zdjęcia.

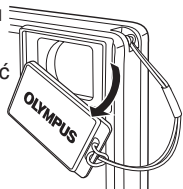

## 3

### Przełącznik POWER

Służy włączaniu aparatu.

Lampka zasilania

POWER



- Po włączeniu aparatu zaczyna świecić się lampka zasilania umieszczona obok przełącznika **POWER**.

## 2

### Przełącznik trybu

Ustaw przełącznik trybu w pozycji .



: Wybierz w celu rejestrowania sekwencji wideo



: Wybierz w celu odtwarzania zdjęć

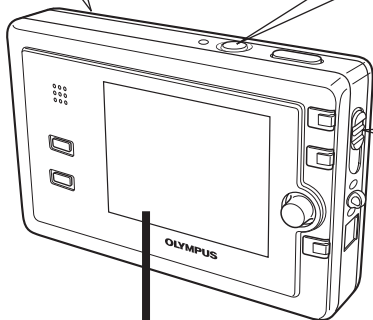

### Monitor

Po włączeniu aparatu włącza się również monitor. Gdy używamy aparatu po raz pierwszy, to zostanie wyświetlone wskazanie Y/M/D. Choć można korzystać z aparatu

bez ustawienia daty i godziny, to w widoku kalendarzowym nie będą wskazywane prawidłowe daty wykonania zdjęć.  Rozszerzona instrukcja obsługi.

### Wskazanie stanu zużycia baterii



Świeci się (na zielono)

Poziom naładowania baterii: wysoki

Miga (na czerwono)

Poziom naładowania baterii: niski. Naładuj baterię

Wyświetlane jest wskazanie **BATTERY EMPTY**

Poziom naładowania baterii: wyczerpane; Naładuj natychmiast baterię

- Zużycie energii przez cyfrowy aparat fotograficzny zmienia się w dużym stopniu w zależności od sposobu oraz warunków użytkowania. W niektórych warunkach aparat może wyłączyć się nie wyświetlając ostrzeżenia o niskim stanie naładowania baterii. W takich przypadkach należy naładować baterię zasilającą aparat.

- 1** Patrząc na monitor i komponując ujęcie ustaw wskazanie pola AF na fotografowany obiekt.



- 2** Ustaw ostrość. Naciśnij delikatnie do połowy przycisk migawki.



Przycisk migawki

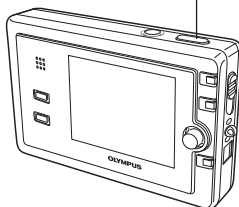

Aparat należy trzymać sztywno obydwiema rękami opierając łokcie o boki tułowia, zabezpiecza to aparat przed poruszeniem przy wykonywaniu zdjęcia. Jeśli fotografujesz pionowo z użyciem lampy błyskowej, trzymaj aparat w ten sposób, by lampa błyskowa znajdowała się wyżej niż obiektyw.

**Poprawnie**

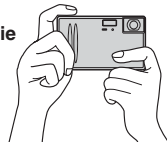

**Nieprawidłowo**

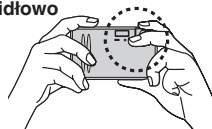

Uważaj, by palce oraz pasek aparatu nie zasłaniały obiektywu oraz lampy błyskowej.

- Gdy ostrość oraz ekspozycja zostaną ustawione i zablokowane, to zaświeci się zielona lampka.
- Wskaźnik  (gotowości lampy błyskowej), gdy ma zostać użyta lampa błyskowa.

- 3** **Zwolnij migawkę.**  
Naciśnij do końca przycisk migawki.

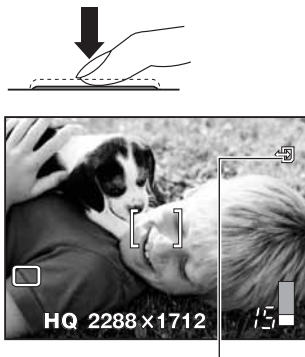

Wskaźnik dostępu do karty

Naciśnij delikatnie przycisk migawki. Jeśli przycisk naciska się ciężko, to w wyniku poruszenia aparatem obraz na zdjęciu może być rozmyty.

- Gdy zdjęcie jest wykonywane, słychać dźwięk zwalnianej migawki.
- Miga symbol  (dostępu do karty) i aparat rozpoczyna zapisywanie zdjęcia.
- Jeśli aparat nie jest obsługiwany, to automatycznie wyłączy się po około 3 minutach nieaktywności. Aby ponownie włączyć aparat naciśnij przełącznik POWER.

### Uwagi!

- Nigdy nie wyjmuj baterii, karty lub zasilacza, gdy miga symbol . Działania takie mogą uszkodzić zdjęcia zapisane na karcie lub uniemożliwić zapisanie właśnie wykonanego zdjęcia.
- W przypadku fotografowania pod silne światło, obszary zdjęcia znajdujące się w cieniu mogą wydawać się kolorowe.
- Jeśli obiektyw zostanie skierowany w stronę jasnego obiektu, to na monitorze mogą pojawić się pionowe linie (smugi). Nie ma to jednakże wpływu na ostatecznie zarejestrowane zdjęcie.

## 1 Wyświetl wykonane zdjęcie.



Na monitorze pojawi się ostatnio wykonane zdjęcie.

Wyświetlane informacje o fotografowaniu znikają z ekranu po około 3 sekundach.

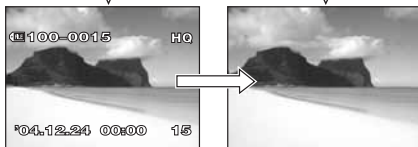

## 2 Korzystając z przycisku sterującego odtwórz zdjęcia, które chcesz przejrzeć.

Pchnij przycisk sterujący w lewo, aby wyświetlić poprzednie zdjęcie.

Pchnij przycisk sterujący do dołu, aby przeskoczyć 10 zdjęć do przodu.



Pchnij przycisk sterujący do góry, aby przeskoczyć 10 kadrów do tyłu.

Pchnij przycisk sterujący w prawo, aby wyświetlić następane zdjęcie.

## 3 Aby powrócić do trybu fotografowania, naciśnij do połowy przycisk migawki.



### ! Uwaga!

W przypadku korzystania z zasilacza sieciowego monitor nie wyłącza się.

## 2

Założ na obiektyw zakrywkę obiektywu.

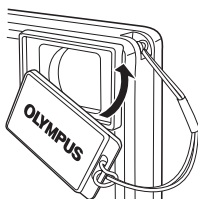

## 1

Wyłącz aparat.



Lampka zasilania wyłączy się.

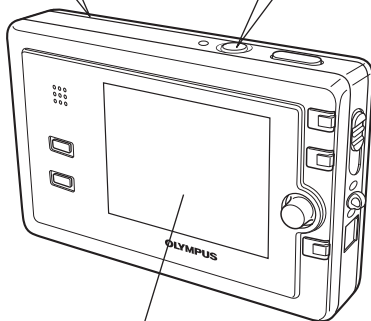

**Monitor**

Przy wyłączeniu aparatu wyłączy się również monitor.

# Jakie możliwości daje oprogramowanie OLYMPUS Master



Dołączone na płycie CD oprogramowanie OLYMPUS Master pozwala na przeglądanie i edycję zdjęć. Po zainstalowaniu oprogramowania możesz korzystać z zaprezentowanych poniżej funkcji przeglądania i edycji zdjęć. Informacje o sposobie korzystania z oprogramowania OLYMPUS Master, można po instalacji tej aplikacji znaleźć w sekcji pomocy – Help.

## Edycja zdjęć

Można obracać zdjęcia, kadrować je lub korygować zniekształcenia.

## Tworzenie panoramy

Korzystając z funkcji panoramy można utworzyć rozległą panoramę ze zdjęć wykonanych aparatem.

## Grupowanie i zarządzanie zdjęciami

Można archiwizować i grupować zdjęcia w postaci albumów zdjęciowych.

## Różne formaty drukowania

Ze zdjęć można utworzyć kalendarz lub pocztówki.

## Przenoszenie zdjęć z komputera do albumów aparatu

Zdjęcia i sekwencje wideo wybrane w oprogramowaniu OLYMPUS Master mogą być przeniesione do albumów aparatu.

## Transferowanie zdjęć z aparatu lub wymiennego nośnika do komputera.

## Transferowanie zdjęć z aparatu do swojego komputera

Albumy zdjęć utworzone w aparacie można przenieść do komputera i odtwarzać je w oprogramowaniu OLYMPUS Master\*.

\* Zainstaluj na swoim komputerze dostarczone na płycie CD-ROM oprogramowanie OLYMPUS Master. Oprogramowanie to umożliwia zarejestrowanie się jako właściciel aparatu. Po zarejestrowaniu się będziesz otrzymywał od firmy OLYMPUS informacje o nowszych wersjach oprogramowania i firmware'u.

## Specyfikacja techniczna – Aparat

Rodzaj produktu	: Cyfrowy aparat fotograficzny (do fotografowania i wyświetlania zdjęć)
System zapisu	
Zdjęcia	: Zapis cyfrowy, JPEG (zgodny z DCF /reguła plików dla aparatów cyfrowych/)
Kompatybilne z	: Exif 2.2, Cyfrowy format zamawiania wydruku (DPOF), PRINT Image Matching II oraz PictBridge
Dźwięk zapisywany ze zdjęciami	: format WAVE
Sekwencje wideo	: obsługa formatu QuickTime Motion JPEG
Pamięć	: Karta xD-Picture Card (16 – 512 MB)
Liczba zdjęć, jaką można zapisać bez dźwięku (Gdy korzystamy z karty 16 MB)	: Tryb rejestrowania zdjęć (ilość zdjęć podana jest w przybliżeniu)

Tryb zapisu	Rozdzielczość		Kompresja	Format pliku	Liczba zdjęć, jaką można zapisać	
					Z dźwiękiem	Bez dźwięku
SHQ	2288 x 1712		Niska kompresja	JPEG	5	5
	3:2 2288 x 1520				6	6
HQ	2288 x 1712		Wysoka kompresja		15	16
	3:2 2288 x 1520				17	18
SQ1	2048 x 1536	HIGH	*		6	6
		NORMAL			19	20
	1600 x 1200	HIGH			11	11
		NORMAL			30	32
	1280 x 960	HIGH			16	17
		NORMAL			45	49
SQ2	1024 x 768	HIGH		25	26	
		NORMAL		66	76	
	640 x 480	HIGH		58	66	
		NORMAL		124	165	

\* HIGH wykorzystuje niską kompresję / NORMAL wykorzystuje wysoką kompresję.

### Tryb zapisu sekwencji wideo

Tryb zapisu	Rozdzielczość	Format pliku	Dostępny czas nagrywania (sek.)	
			Z dźwiękiem	Bez dźwięku
SHQ	640 x 480 (30 klatek / sek.)	Motion-JPEG	8*	8*
HQ	640 x 480 (15 klatek / sek.)		17	17
SQ1	320 x 240 (30 klatek / sek.)		34	35
SQ2	320 x 240 (15 klatek / sek.)		67	70

\* Maksymalny czas nagrania: Ograniczony niezależnie od pojemności karty.

Efektywna liczba pikseli	: 4 000 000 pikseli
Element rejestrujący obraz	: stała matryca CCD 1/2.7" zawierająca łącznie 4 230 000 pikseli
Obiektyw	: Obiektyw Olympus 6.2 mm do 17.3 mm, f2.9 do f4.8 (odpowiednik obiektywu 40 mm – 112 mm w aparacie małoobrazkowym /35 mm/)
System pomiaru światła	: Cyfrowy pomiar ESP, System pomiaru punktowego
Prędkość migawki	: 1/2 do 1/1000 sek. (najwolniejsze prędkość migawki / 4 sekundy / w trybie  )
Zakres fotografowania	: 0,5 m do nieskończoności ( $\infty$ ) (normalny) 0.3 do nieskończoności 0.5 w trybie Makro
Monitor	: 2.5 calowy kolorowy monitor TFT LCD, około 206,000 pikseli
Warunki pracy	
Temperatura	: 0 °C do 40 °C (obsługa) –20 °C to 60 °C (przechowywanie)
Wilgotność	: 30 % to 90 % (obsługa) 10 % do 90 % (przechowywanie)
Zasilanie	: Wyłącznie bateria litowo-jonowa Olympus LB-20B. Zasilacz określony przez firmę Olympus
Wymiary	: 104,5 mm x 63 mm x 20 mm (szer.) x (wys.) x (głęb.) (bez elementów wystających)
Waga	: 135 g (bez baterii i karty)

## Specyfikacja techniczna – Dołączone akcesoria

### Karta xD-Picture Card

Typ produktu	: Karta xD-Picture Card dla cyfrowych aparatów fotograficznych
Typ pamięci	: NAND Flash EEPROM
Pojemność karty	: Informacja umieszczona na karcie
Warunki działania	
Temperatura	: 0 – 55 °C (obsługa) –20 – 65 °C (przechowywanie)
Wilgotność	: 95 % lub mniejsza
Napięcie sterujące	: 3 V (3.3 V)
Wymiary	: około 20 mm (dł.) x 25 mm (szer.) x 1.7 mm (wys.)

### Bateria litowo jonowa LI-20 B

Typ	: Bateria litowo – jonowa
Standardowe napięcie	: 3.7 V prądu stałego
Standardowa pojemność	: 1035 mAh
Żywotność baterii	: około 300 pełnych cykli ładowania (rzeczywista żywotność baterii zmienia się w zależności od warunków użytkowania)
Zalecane zakresy temperatur	: 10 °C – 40 °C / 50 °F – 104 °F (ładowanie) –10 °C – 60 °C / 14 °F – 140 °F (korzystanie) –20 °C – 35 °C / –4 °F – 95 °F (przechowywanie)
Wymiary	: 35 x 53 x 7 mm / 1.4 x 2.1 x 0.3 cala
Waga	: około 28 g / 1 oz.

### Zasilacz sieciowy

Prąd wejściowy	: 100 – 240 V prądu zmiennego, 50/60 Hz, 23 – 32 VA, 13 W
Prąd wyjściowy	: 4.8 V prądu stałego, 2.0 A
Środowisko działania	: 0 – 40 °C
Przechowywanie	: –10 – 70 °C
Wymiary	: 47 mm (szer.) x 72 mm (wys.) x 27 mm (głęb.)
Waga	: około 160 g (bez kabla zasilającego)

SPECYFIKACJA MOŻE ULEC ZMIANIE BEZ UPRZEDZENIA ZE STRONY PRODUCENTA



# OLYMPUS®

<http://www.olympus.com/>

## OLYMPUS IMAGING CORP.

Shinjuku Monolith, 3-1 Nishi-Shinjuku 2-chome, Shinjuku-ku, Tokyo, Japonia

## OLYMPUS IMAGING AMERICA INC.

Two Corporate Center Drive, PO Box 9058, Melville, NY 11747-9058, U.S.A.,  
Tel. 1-631-844-5000

### Wsparcie techniczne (USA)

24/7 automatyczna pomoc online: <http://www.olympusamerica.com/support>

Wsparcie techniczne dla klientów: Tel. 1-888-553-4448 (Bezpłatny)

Wsparcie techniczne dostępne jest w godzinach 8.00 do 22.00

(Poniedziałek – Piątek) czasu nowojorskiego ET

E-Mail: [distec@olympus.com](mailto:distec@olympus.com)

Uaktualnienia oprogramowania Olympus można uzyskać pod adresem:

<http://www.olympus.com/digital>

## OLYMPUS EUROPA GMBH

Biura: Wendenstrasse 14 – 18, 20097 Hamburg, Niemcy

Tel.: +49 40 - 23 77 3-0 / Fax: +49 40 - 23 07 61

Dostawy towarów: Bredowstrasse 20, 22113 Hamburg, Niemcy

Listy: Postfach 10 49 08, 20034 Hamburg, Niemcy

### Europejskie wsparcie techniczne dla klientów:

Zapraszamy do odwiedzenia naszych stron internetowych:

<http://www.olympus-europa.com>

Lub do kontaktu telefonicznego na BEZPŁATNY NUMER\*: **00800 - 67 10 83 00**

Dla Austrii, Belgii, Danii, Finlandii, Francji, Niemiec, Italii, Luksemburga,  
Holandii, Norwegii, Portugalii, Hiszpanii, Szwecji, Szwajcarii, Wielkiej Brytanii

\* Należy pamiętać, że niektórzy operatorzy (komórkowi) usług telefonicznych  
nie dają dostępu do powyższego numeru lub wymagają wprowadzenia  
dodatkowego prefiksu prze numerami +800.

Dla innych nie wymienionych krajów europejskich lub w przypadku niemożności  
uzyskania połączenia ze wspomnianym numerem można kontaktować się  
poprzez płatne numery telefoniczne: **+49 180 5 - 67 10 83** lub **+49 40 - 23 77 38 99**.

Nasze Techniczne Wsparcie dla Klientów dostępne jest w godzinach od  
9:00 do 18:00 czasu środkowo europejskiego (od poniedziałku do piątku)